

DETALHE HID-1
1:25

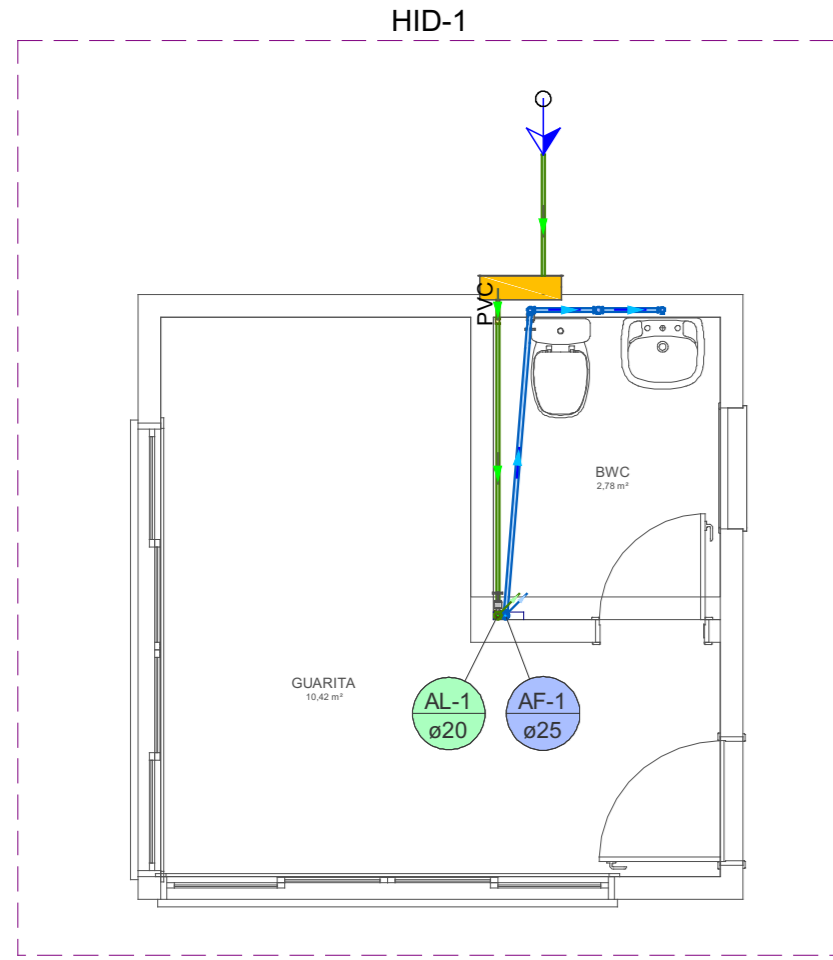

Lista de materiais - Térreo	
Hidrometro	
Caixa Hidrometro	1 pc
Caixa hidrometro c/ tampa em acrílico	1 pc
Kit de hidrometro cavalete	1 pc
Metais	
Registro de esfera	2 pc
Registro de gaveta c/ canopla cromada	1 pc
PVC misto soldável	
Adaptador p/ tubo de polietileno	1 pc
Colar de tomada em PVC	1 pc
PVC rígido soldável	
Adapt sold curto c/ bolsa-rosca p registro	7 pc
Joelho 90° soldável	1 pc
20 mm	1 pc
25 mm	1 pc
Luva soldável	2 pc
20 mm	2 pc
Tubos	6.35 m
20 mm	
Água fria	
Aparelho	
Ducha higiênica	1 pc
25mm x 1/2"	
Torneira de lavatório	1 pc
25 mm - 1/2"	
Vaso Sanitário c/ cx. acoplada	1 pc
1/2"	
Metais	
Registro de gaveta c/ canopla cromada	1 pc
3/4"	
PVC Acessórios	
Engate flexível cobre cromado com canopla	1 pc
1/2 - 30cm	
Engate flexível plástico	1 pc
1/2 - 30cm	
PVC rígido soldável	
Adapt sold curto c/ bolsa-rosca p registro	2 pc
25 mm - 3/4"	
Joelho 90° soldável	3 pc
25 mm	
Luva soldável	1 pc
25 mm	
Tubos	6.16 m
Tê 90 soldável	2 pc
25 mm	
PVC soldável azul c/ bucha latão	
Joelho 90° soldável com bucha de latão	1 pc
20 mm - 1/2"	
Joelho de redução 90° soldável com bucha de latão	1 pc
25 mm - 1/2"	2 pc

Legenda de condutos - Térreo	
Água fria	
Alimentação	
Legenda das indicações - Térreo	
DH	Ducha Higiênica com Joelho de 90° - 25 mm x 1/2"
HIDROMETRO	Hidrómetros - cavalete 1" c/ caixa
LV	Lavatório com joelho de 90° - 25 mm - 1/2"
RG	Registro de gaveta c/ canopla cromada c/ PVC soldável - 1/2"
RG	Registro de gaveta c/ canopla cromada c/ PVC soldável - 3/4"
VS	Vaso sanitário com caixa acoplada - 1/2"
Legenda - Térreo	
Alimentador Predial	
Registro de gaveta c/ canopla cromada c/ PVC soldável	

NOTAS

1. ESTE PROJETO É PROPRIEDADE DO PROJETISTA REGISTRADO NO SELO, CONFORME LEI Nº: 5194/66 NÃO DEVE SER UTILIZADO PARA QUALQUER OUTRA FINALIDADE QUE NÃO SE RELACIONE COM A EXECUÇÃO DA PRESENTE EDIFICAÇÃO, SENDO TERMINANTEMENTE VEDADA SUA COLOCAÇÃO A DISPOSIÇÃO DE TERCEIROS.
2. O PROJETISTA NÃO SE RESPONSABILIZARÁ POR EVENTUAIS ALTERAÇÕES DESTES PROJETO DURANTE SUA EXECUÇÃO, QUALQUER MODIFICAÇÃO, O MESMO DEVE SER CONTACTADO.
3. ESTE PROJETO FOI BASEADO NO LAY-OUT E INFORMAÇÕES FORNECIDAS PELO ARQUITETO OU PROPRIETÁRIO.
4. QUALQUER MODIFICAÇÃO OU DÚVIDA DEVERÁ SER IMEDIATAMENTE COMUNICADA POR ESCRITO AO PROJETISTA.

APROVAÇÕES/OBSERVAÇÕES

Nº	REVISÕES	DATA	APROVAÇÃO
00	Emissão inicial	25/02/2026	PAS

PAS PROJETOS

Obra: **Reforma e Ampliação da Praça do KM41**
São Mateus-ES

Projetista: **ALEXANDRE GONÇALVES MANSUR ZAINI**
043313/D

Proprietário: **Prefeitura Municipal de São Mateus**

Projeto: **PROJETO HIDROSSANITÁRIO**

Pavimento: **Térreo**

Conteúdo: **Conteúdo desta prancha**

Prancha: **1**

Conjunto: 1 | Prancha: 1 | Total: 3

Data	25/02/2026	Escala	INDICADA	Desenho	PAS	Conferência	PAS
------	------------	--------	----------	---------	-----	-------------	-----

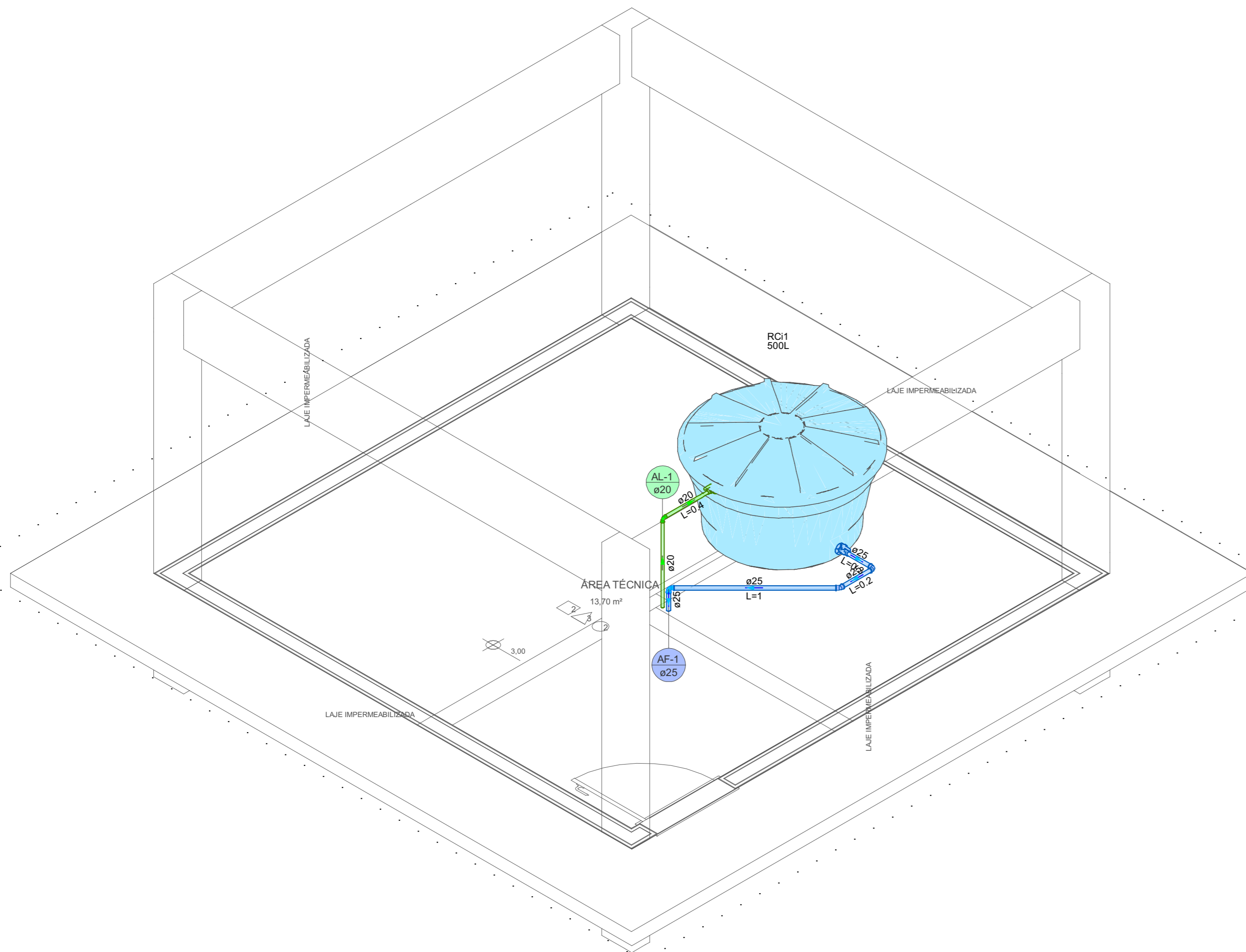

Lista de materiais - Caixa D'água	
Alimentação	
PVC rígido soldável	
Adapt. sold. c/ registro p/ cx. d'água 20 mm	1 pc
Joelho 90° soldável 20 mm	1 pc
Torneira de bóia 1/2"	1 pc
Tubos 20 mm	1.07 m
Água fria	
PVC rígido soldável	
Adapt. sold. c/ registro p/ cx. d'água 25 mm	1 pc
Joelho 45° soldável 25 mm	1 pc
Joelho 90° soldável 25 mm	2 pc
Tubos 25 mm	1.63 m
Reservatório cilíndrico	
Poliétileno 500 L	1 pc

Legenda de condutos - Caixa D'água	
Água fria	
Alimentação	

DETALHE HID-1
1:25

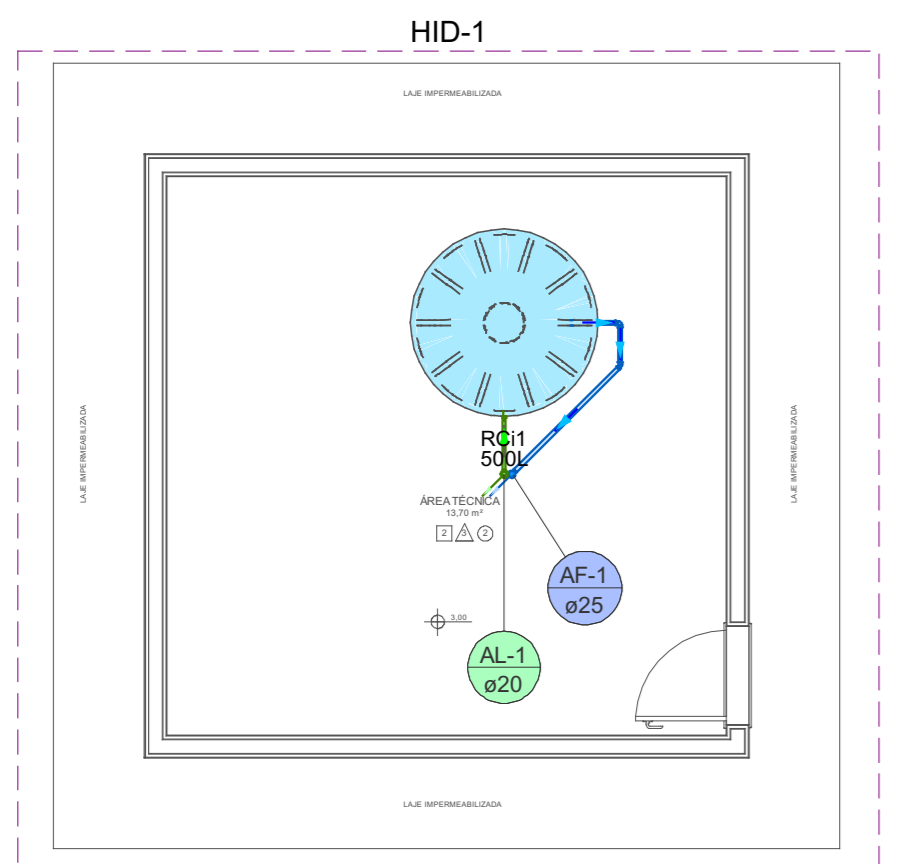

NOTAS	
1. ESTE PROJETO É PROPRIEDADE DO PROJETISTA REGISTRADO NO SELO, CONFORME LEI Nº: 5194/66 NÃO DEVE SER UTILIZADO PARA QUALQUER OUTRA FINALIDADE QUE NÃO SE RELACIONE COM A EXECUÇÃO DA PRESENTE EDIFICAÇÃO, SENDO TERMINANTEMENTE VEDADA SUA COLOCAÇÃO A DISPOSIÇÃO DE TERCEIROS.	
2. O PROJETISTA NÃO SE RESPONSABILIZARÁ POR EVENTUAIS ALTERAÇÕES DESTES PROJETO DURANTE SUA EXECUÇÃO, QUALQUER MODIFICAÇÃO, O MESMO DEVE SER CONTACTADO.	
3. ESTE PROJETO FOI BASEADO NO LAY-OUT E INFORMAÇÕES FORNECIDAS PELO ARQUITETO OU PROPRIETÁRIO.	
4. QUALQUER MODIFICAÇÃO OU DÚVIDA DEVERÁ SER IMEDIATAMENTE COMUNICADA POR ESCRITO AO PROJETISTA.	

APROVAÇÕES/OBSERVAÇÕES	

Nº	REVISÕES	DATA	APROVAÇÃO
00	Emissão inicial	25/02/2026	PAS

PAS PROJETOS

Obra: **Reforma e Ampliação da Praça do KM41**
São Mateus-ES

Projeto: **PROJETO HIDROSSANITÁRIO**

Pavimento: **Caixa D'água**

Conteúdo: Conteúdo desta prancha

Prancha	2
Conjunto	1
Pranch. Tot.	3

Data	25/02/2026	Escala	INDICADA	Desenho	PAS	Conferência	PAS
------	------------	--------	----------	---------	-----	-------------	-----

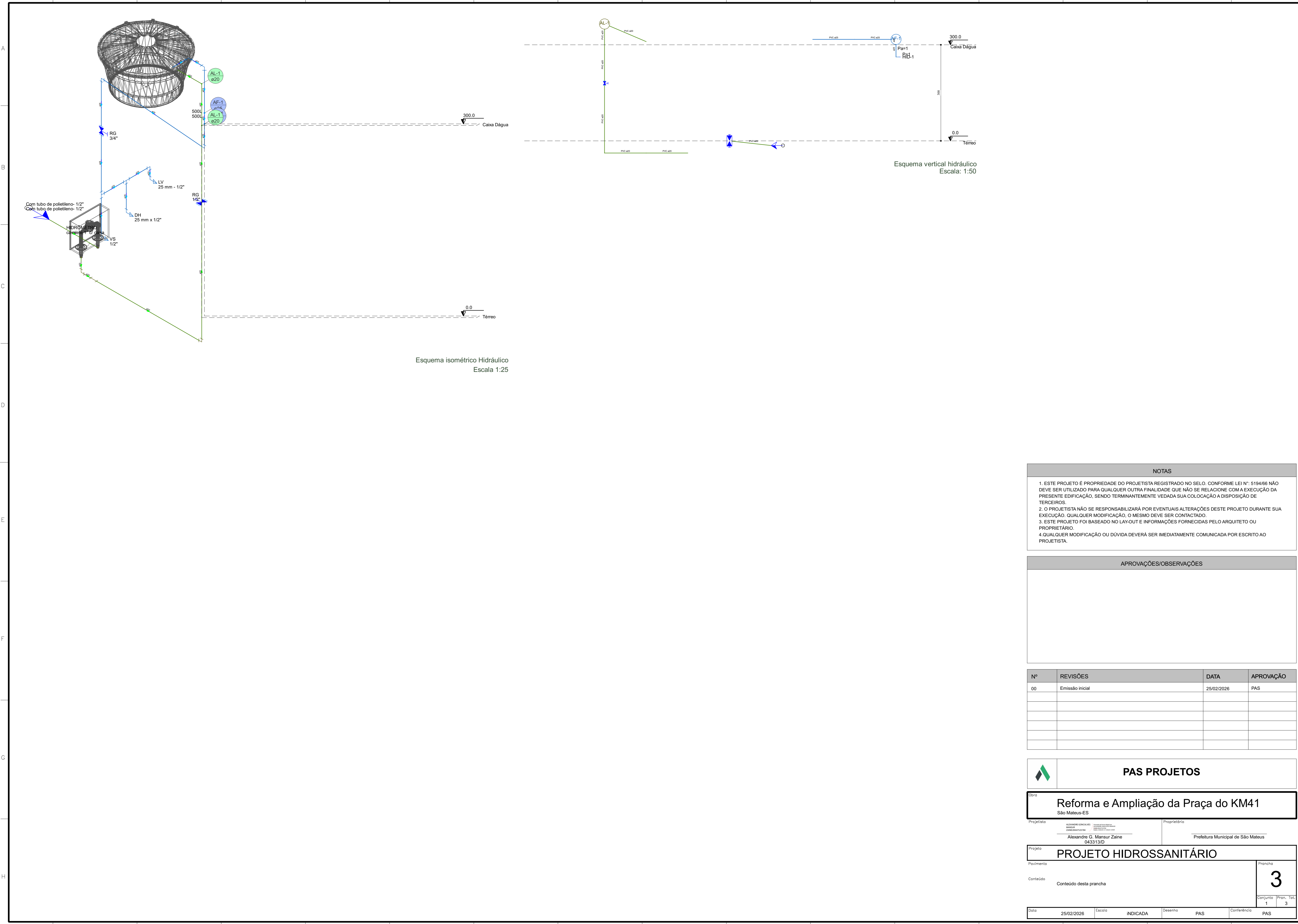

Esquema isométrico Hidráulico
Escala 1:25

Esquema vertical hidráulico
Escala: 1:50

NOTAS

1. ESTE PROJETO É PROPRIEDADE DO PROJETISTA REGISTRADO NO SELO, CONFORME LEI Nº: 5194/66 NÃO DEVE SER UTILIZADO PARA QUALQUER OUTRA FINALIDADE QUE NÃO SE RELACIONE COM A EXECUÇÃO DA PRESENTE EDIFICAÇÃO, SENDO TERMINANTEMENTE VEDADA SUA COLOCAÇÃO A DISPOSIÇÃO DE TERCEIROS.
2. O PROJETISTA NÃO SE RESPONSABILIZARÁ POR EVENTUAIS ALTERAÇÕES DESTES PROJETO DURANTE SUA EXECUÇÃO, QUALQUER MODIFICAÇÃO, O MESMO DEVE SER CONTACTADO.
3. ESTE PROJETO FOI BASEADO NO LAY-OUT E INFORMAÇÕES FORNECIDAS PELO ARQUITETO OU PROPRIETÁRIO.
4. QUALQUER MODIFICAÇÃO OU DÚVIDA DEVERÁ SER IMEDIATAMENTE COMUNICADA POR ESCRITO AO PROJETISTA.

APROVAÇÕES/OBSERVAÇÕES

--

Nº	REVISÕES	DATA	APROVAÇÃO
00	Emissão inicial	25/02/2026	PAS

PAS PROJETOS

Obra: **Reforma e Ampliação da Praça do KM41**
São Mateus-ES

Projetista: Alexandre G. Mansur Zaine 043313/D
Proprietário: Prefeitura Municipal de São Mateus

Projeto: **PROJETO HIDROSSANITÁRIO**

Pavimento:
Conteúdo: Conteúdo desta prancha

Prancha: **3**
Conjunto: 1 Prancha: 3

Data: 25/02/2026	Escala: INDICADA	Desenho: PAS	Conferência: PAS
------------------	------------------	--------------	------------------

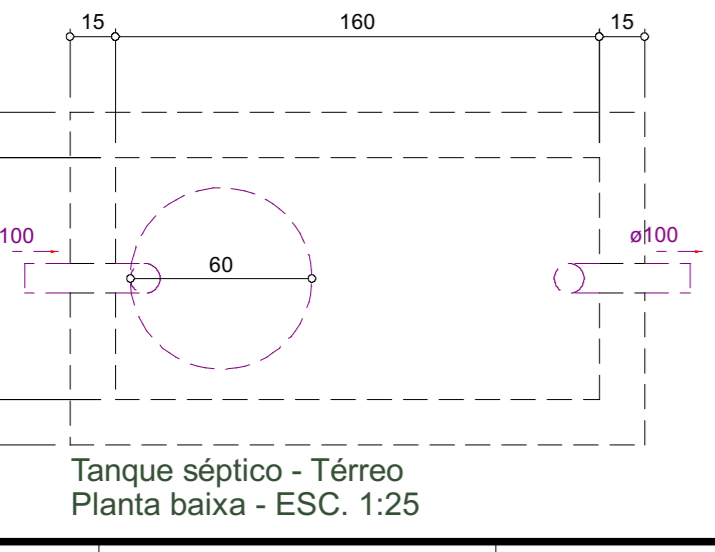
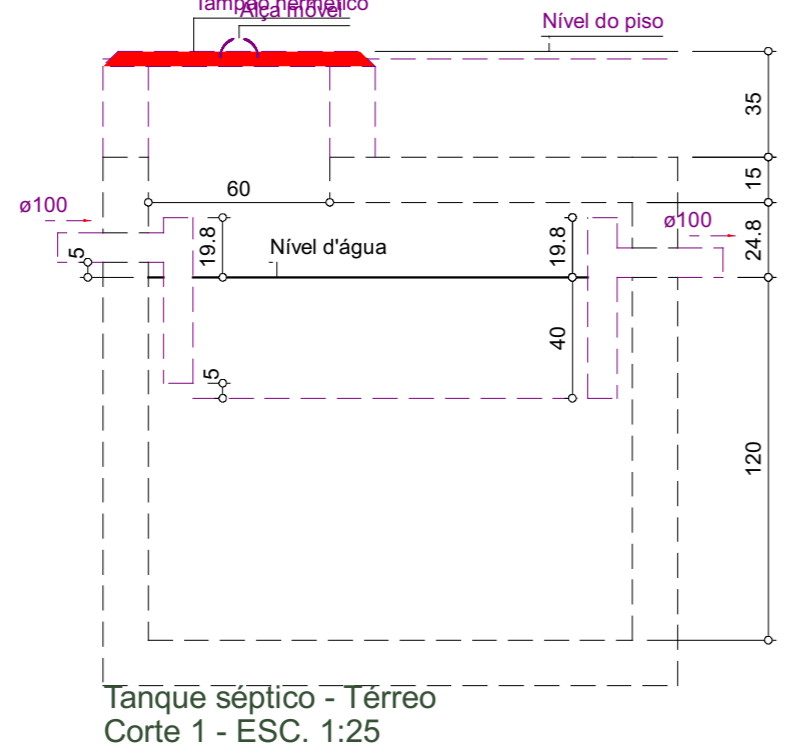
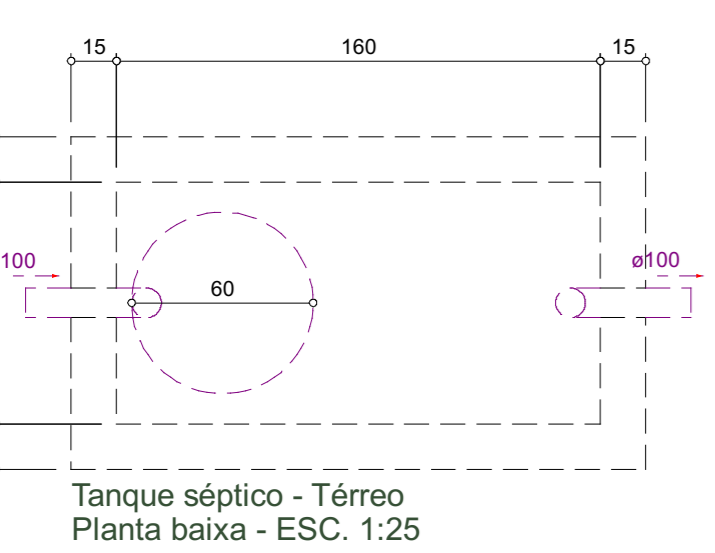
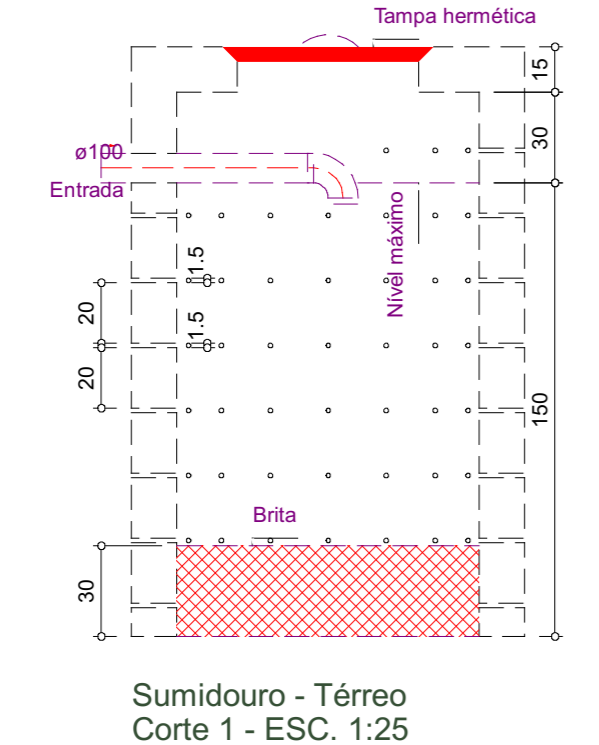
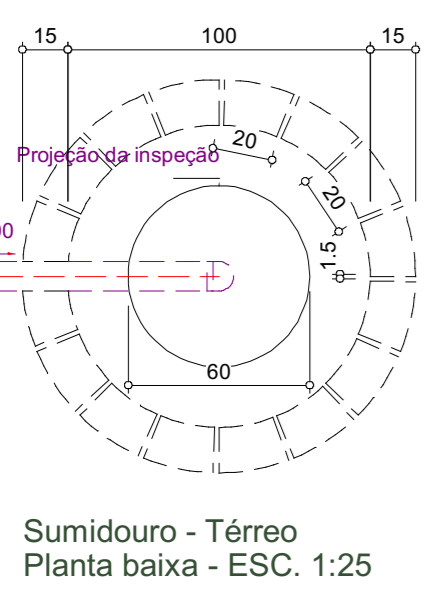
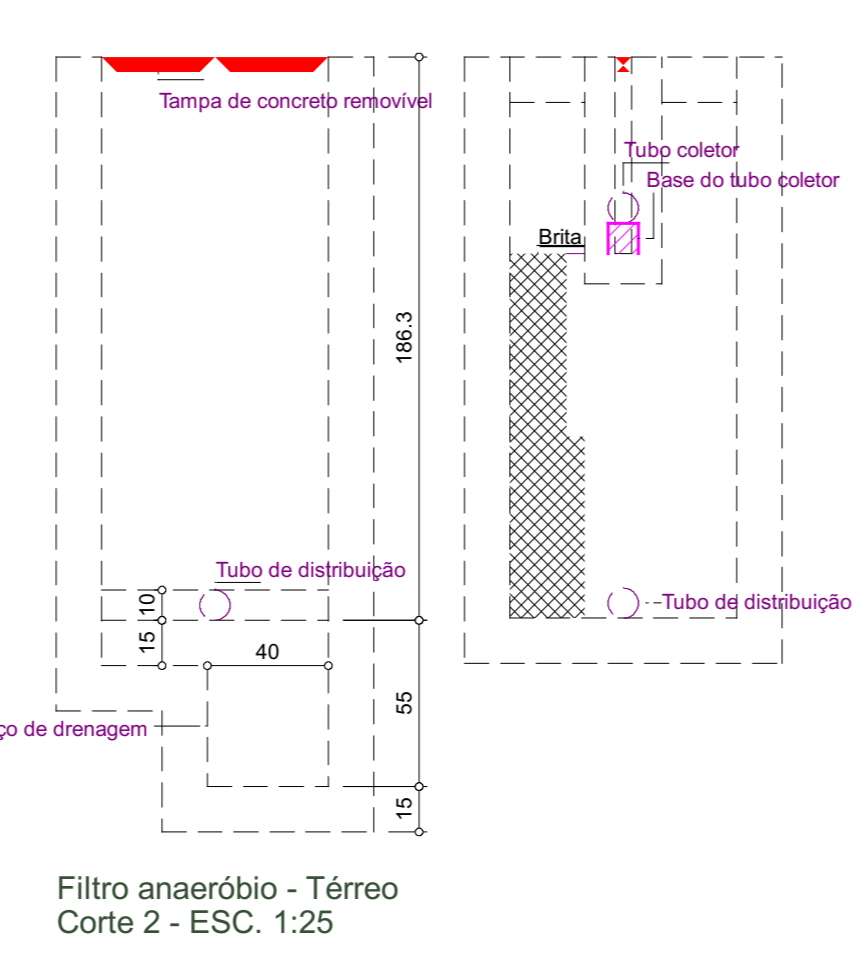
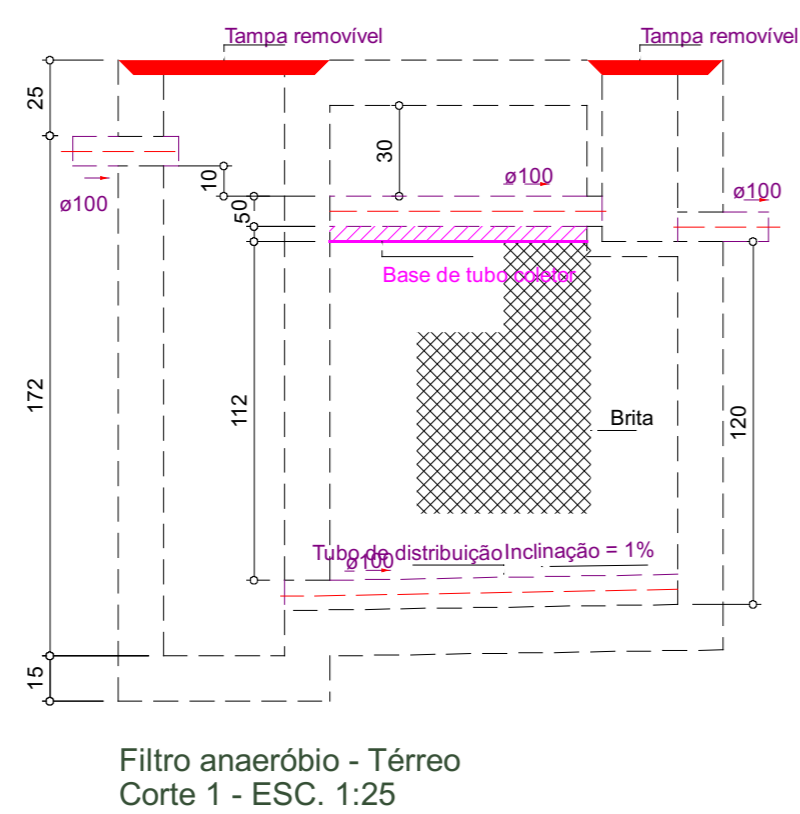
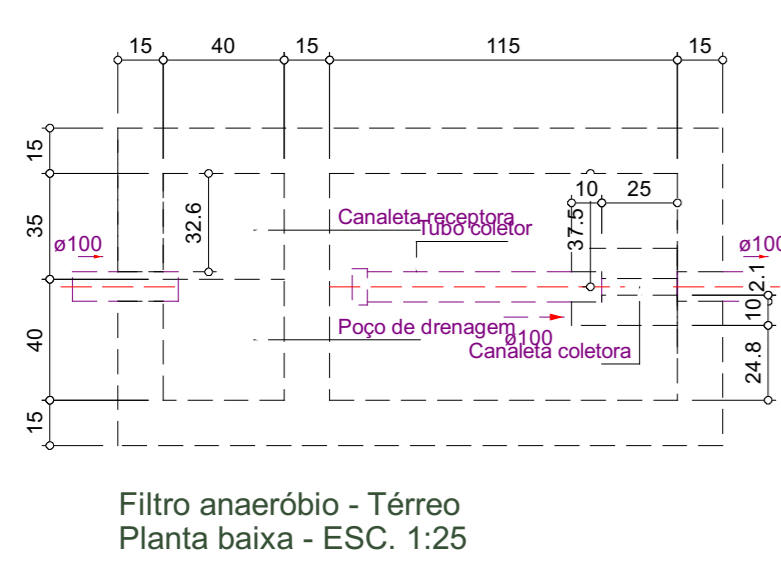
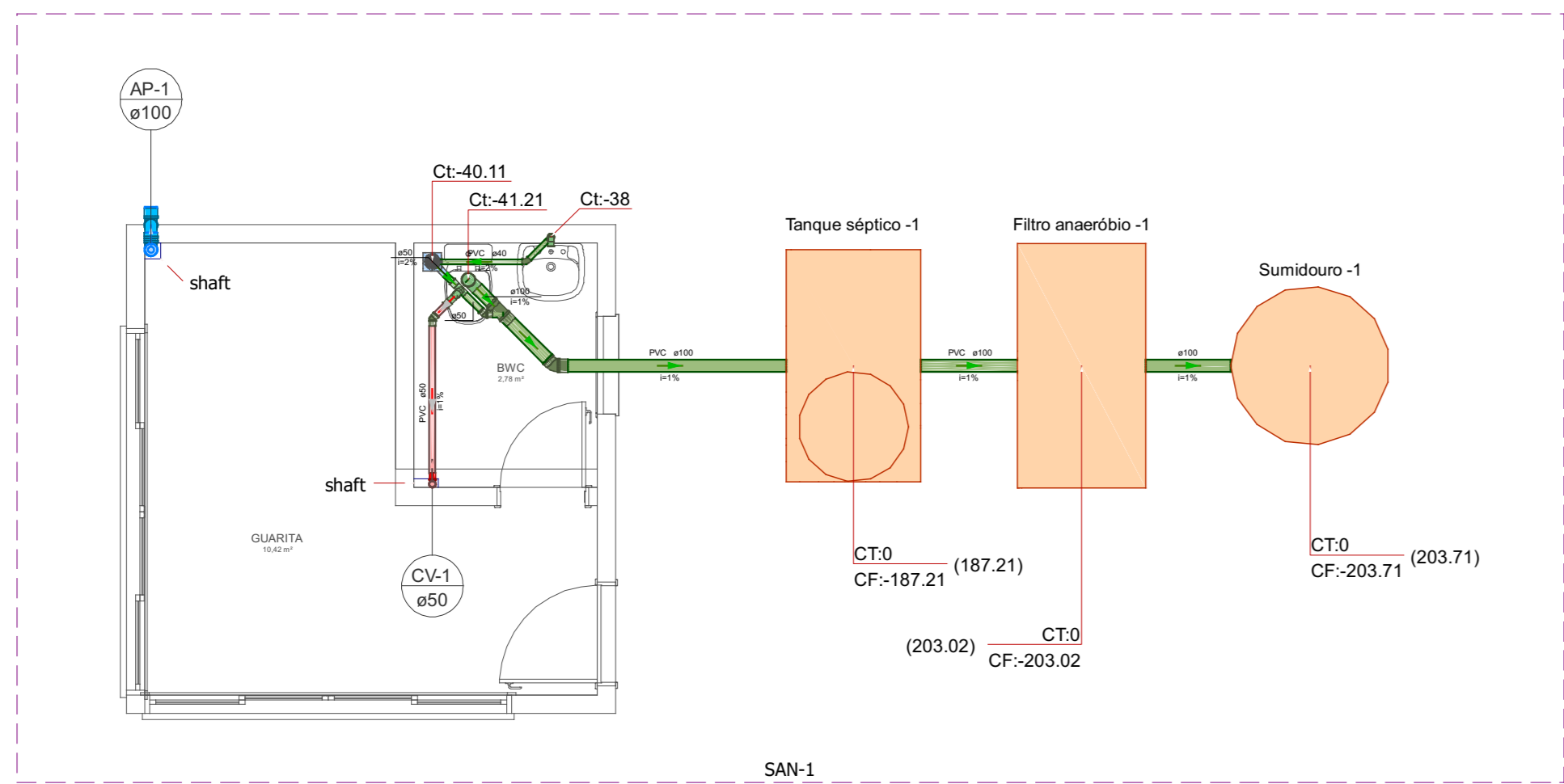

Lista de materiais - Térreo	
Esgoto	
PVC Acessórios	
Caixa sifonada 150x150x50	1 pç
Sifão de copo p/ pia e lavatório 1" - 1.1/2"	1 pç
Válvula p/ lavatório e tanque 1"	1 pç
PVC Esgoto	
Anel de borracha 100mm - 4"	3 pç
50mm - 2"	7 pç
Curva 90 curta 100 mm	1 pç
40 mm	1 pç
Joelho 45 100 mm	1 pç
40 mm	1 pç
50 mm	2 pç
Joelho 90 100 mm	1 pç
50 mm	1 pç
Joelho 90 c/anel p/ esgoto secundário 40 mm - 1.1/2"	1 pç
Junção simples 100 mm - 50 mm	1 pç
Luva simples 100 mm	5 pç
50 mm	1 pç
Tubo rígido c/ ponta lisa 100 mm - 4"	8.01 m
40 mm	1.56 m
50 mm - 2"	0.39 m
Tê sanitário 50 mm - 50 mm	1 pç
Vedação p/ saída de vaso sanitário 100 mm	1 pç
Unidades de tratamento	
Alça	1 pç
Ferro	1 pç
Argamassa	0.23 m³
Brita n°3	0.24 m³
n°4	1.03 m³
Concreto	1.31 m³
Tampa Hermética	1 pç
Tijolo Furado	114 pç
Pluvial	
PVC Esgoto	
Anel de borracha 100mm - 4"	4 pç
Joelho 90 100 mm	3 pç
Luva simples 100 mm	1 pç
Tubo rígido c/ ponta lisa 100 mm - 4"	2.69 m
Ventilação	
PVC Esgoto	
Anel de borracha 50mm - 2"	1 pç
Joelho 90 50 mm	1 pç
Tubo rígido c/ ponta lisa 50 mm - 2"	1.58 m

Legenda - Térreo	
	Caixa Sifonada
	Joelho 45
	Joelho 90
	Joelho 90 - coluna
	Junção simples
	Lavatório Residencial com sifão
	Luva simples - coluna
	Ramais de Ventilação
	Vaso Sanitário c/ curva 90°

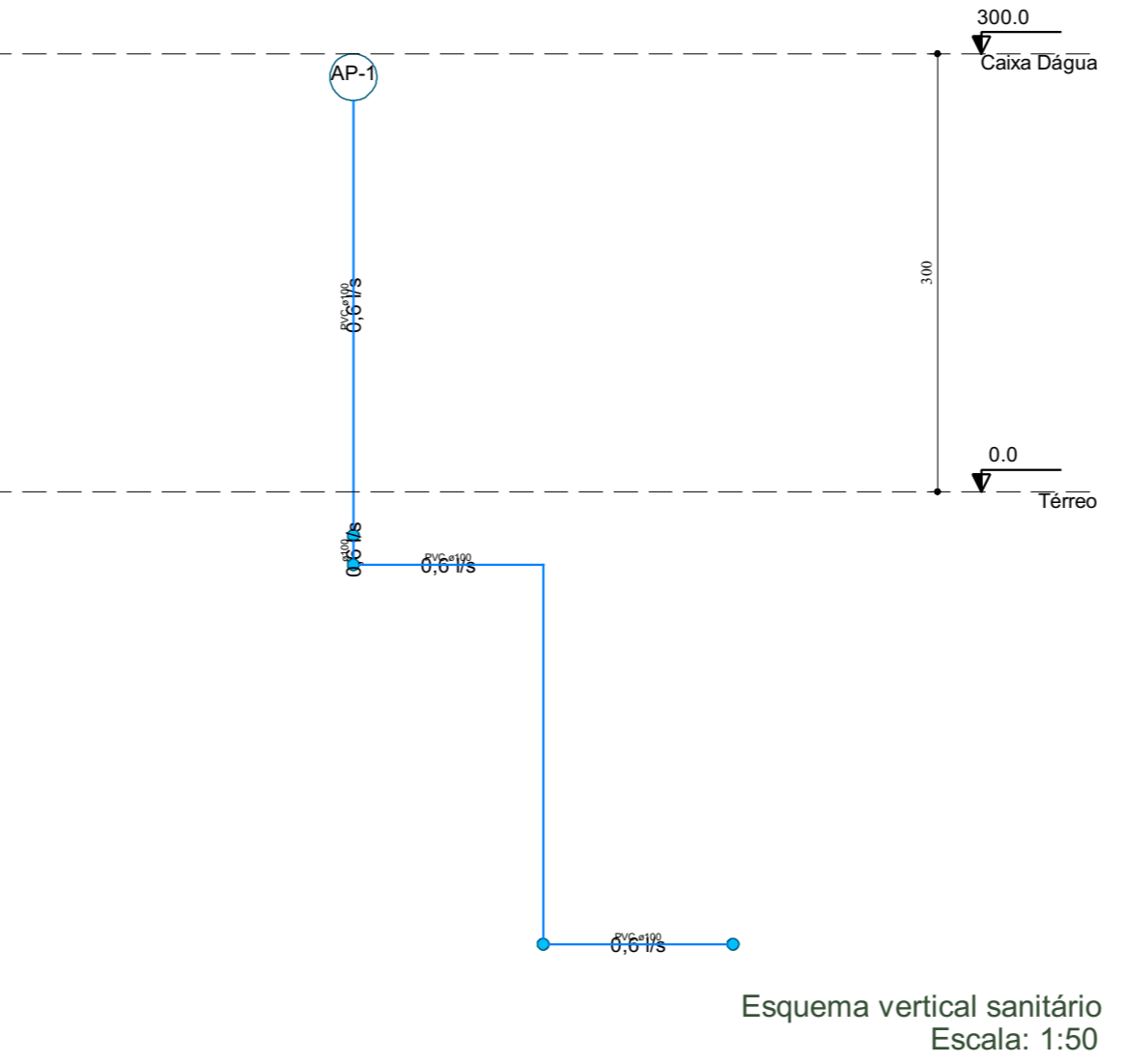

NOTAS	
1. ESTE PROJETO É PROPRIEDADE DO PROJETISTA REGISTRADO NO SELO, CONFORME LEI Nº: 5194/66 NÃO DEVE SER UTILIZADO PARA QUALQUER OUTRA FINALIDADE QUE NÃO SE RELACIONE COM A EXECUÇÃO DA PRESENTE EDIFICAÇÃO, SENDO TERMINANTEMENTE VEDADA SUA COLOCAÇÃO A DISPOSIÇÃO DE TERCEIROS.	
2. O PROJETISTA NÃO SE RESPONSABILIZARÁ POR EVENTUAIS ALTERAÇÕES DESTES PROJETO DURANTE SUA EXECUÇÃO, QUALQUER MODIFICAÇÃO, O MESMO DEVE SER CONTACTADO.	
3. ESTE PROJETO FOI BASEADO NO LAY-OUT E INFORMAÇÕES FORNECIDAS PELO ARQUITETO OU PROPRIETÁRIO.	
4. QUALQUER MODIFICAÇÃO OU DÚVIDA DEVERÁ SER IMEDIATAMENTE COMUNICADA POR ESCRITO AO PROJETISTA.	

APROVAÇÕES/OBSERVAÇÕES			

Nº	REVISÕES	DATA	APROVAÇÃO
00	Emissão inicial	25/02/2026	PAS

PAS PROJETOS

Obra Reforma e Ampliação da Praça do KM41 São Mateus-ES	
Projeto Alexandre G. Mansur Zaine 043313/D	Proprietário Prefeitura Municipal de São Mateus
Projeto PROJETO HIDROSSANITÁRIO	
Pavimento Térreo	Prancha <div style="font-size: 2em; font-weight: bold; text-align: center;">1</div>
Conteúdo Conteúdo desta prancha	
Data 25/02/2026	Escala INDICADA
Desenho PAS	Conferência PAS

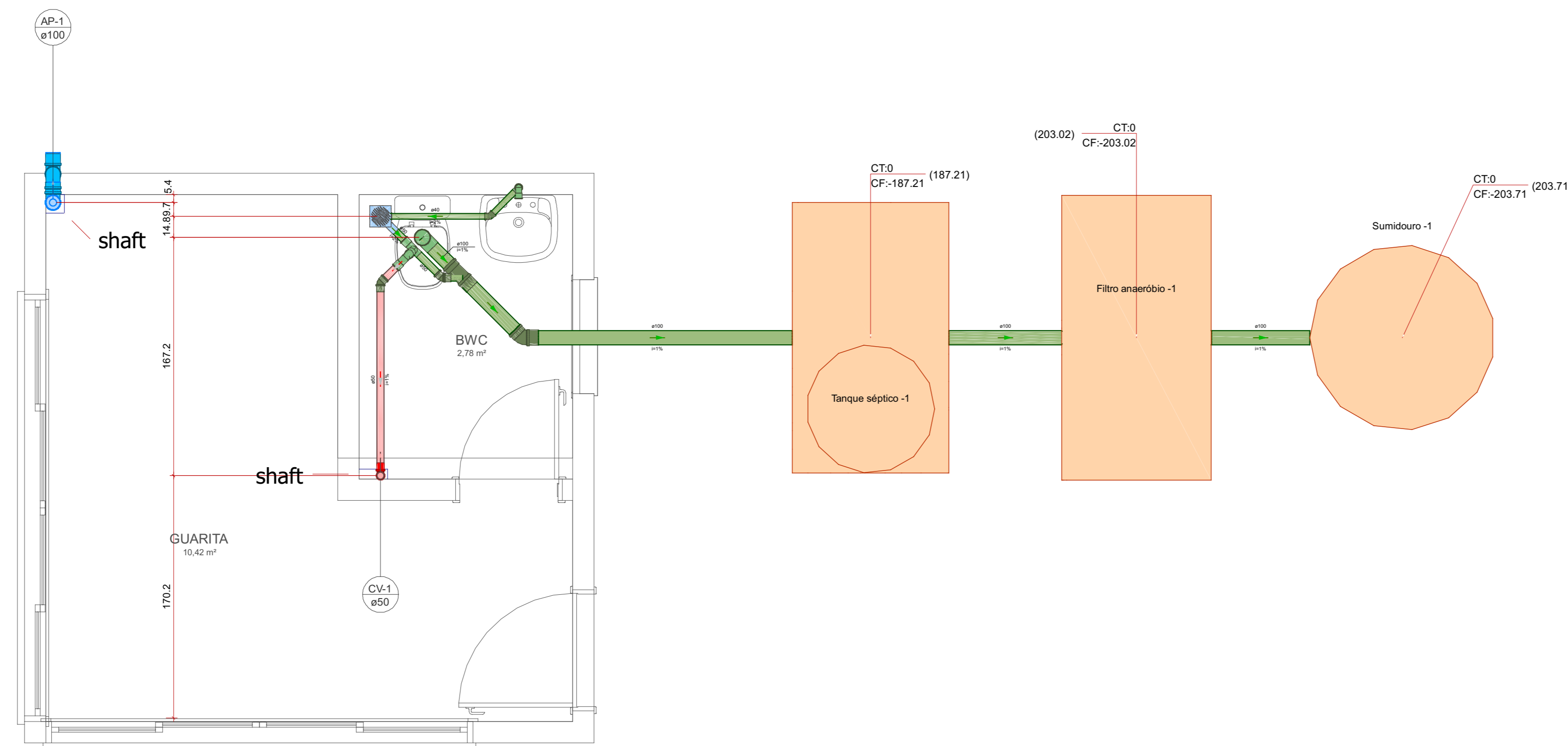

DETALHE SAN-1
1:25

Lista de materiais - Térreo	
Esgoto	
PVC Acessórios	
Caixa sifonada 150x150x50	1 pc
Sifão de copo p/ pia e lavatório 1" - 1.1/2"	1 pc
Válvula p/ lavatório e tanque 1"	1 pc
PVC Esgoto	
Anel de borracha 100mm - 4"	3 pc
Curva 90 curta 100 mm	7 pc
40 mm	1 pc
Joelho 45 100 mm	1 pc
40 mm	1 pc
50 mm	2 pc
Joelho 90 100 mm	1 pc
50 mm	1 pc
Joelho 90 c/anel p/ esgoto secundário 40 mm - 1.1/2"	1 pc
Junção simples 100 mm - 50 mm	1 pc
Luva simples 100 mm	5 pc
50 mm	1 pc
Tubo rígido c/ ponta lisa 100 mm - 4"	8.01 m
40 mm	1.58 m
50 mm - 2"	0.39 m
Tê sanitário 50 mm - 50 mm	1 pc
Vedação p/ saída de vaso sanitário 100 mm	1 pc
Unidades de tratamento	
Alça	1 pc
Ferro	1 pc
Argamassa	0.23 m³
Brita nº3	0.24 m³
nº4	1.03 m³
Concreto	1.31 m³
Tampa	1 pc
Hermética	1 pc
Tijolo	114 pc
Furado	114 pc
Pluvial	
PVC Esgoto	
Anel de borracha 100mm - 4"	4 pc
Joelho 90 100 mm	3 pc
Luva simples 100 mm	1 pc
Tubo rígido c/ ponta lisa 100 mm - 4"	2.69 m
Ventilação	
PVC Esgoto	
Anel de borracha 50mm - 2"	1 pc
Joelho 90 50 mm	1 pc
Tubo rígido c/ ponta lisa 50 mm - 2"	1.58 m

Legenda de condutos - Térreo	
Esgoto	
Pluvial	
Ventilação	
Legenda - Térreo	
Caixa Sifonada	
Joelho 45	
Joelho 90	
Joelho 90- coluna	
Junção simples	
Lavatório Residencial com sifão	
Luva simples- coluna	
Ramais de Ventilação	
Vaso Sanitário c/ curva 90º	

NOTAS

1. ESTE PROJETO É PROPRIEDADE DO PROJETISTA REGISTRADO NO SELO, CONFORME LEI Nº: 5194/66 NÃO DEVE SER UTILIZADO PARA QUALQUER OUTRA FINALIDADE QUE NÃO SE RELACIONE COM A EXECUÇÃO DA PRESENTE EDIFICAÇÃO, SENDO TERMINANTEMENTE VEDADA SUA COLOCAÇÃO A DISPOSIÇÃO DE TERCEIROS.
2. O PROJETISTA NÃO SE RESPONSABILIZARÁ POR EVENTUAIS ALTERAÇÕES DESTES PROJETO DURANTE SUA EXECUÇÃO, QUALQUER MODIFICAÇÃO, O MESMO DEVE SER CONTACTADO.
3. ESTE PROJETO FOI BASEADO NO LAY-OUT E INFORMAÇÕES FORNECIDAS PELO ARQUITETO OU PROPRIETÁRIO.
4. QUALQUER MODIFICAÇÃO OU DÚVIDA DEVERÁ SER IMEDIATAMENTE COMUNICADA POR ESCRITO AO PROJETISTA.

APROVAÇÕES/OBSERVAÇÕES

Nº	REVISÕES	DATA	APROVAÇÃO
00	Emissão inicial	25/02/2026	PAS

PAS PROJETOS

Obra: **Reforma e Ampliação da Praça do KM41**
São Mateus-ES

Projetista: Alexandre G. Mansur Zaine 043313/D
Proprietário: Prefeitura Municipal de São Mateus

Projeto: **PROJETO HIDROSSANITÁRIO**

Pavimento: **Térreo**

Conteúdo: Conteúdo desta prancha

Prancha: **2**

Conjunto: 2 | Prancha: 3

Data: 25/02/2026 | Escala: INDICADA | Desenho: PAS | Conferência: PAS

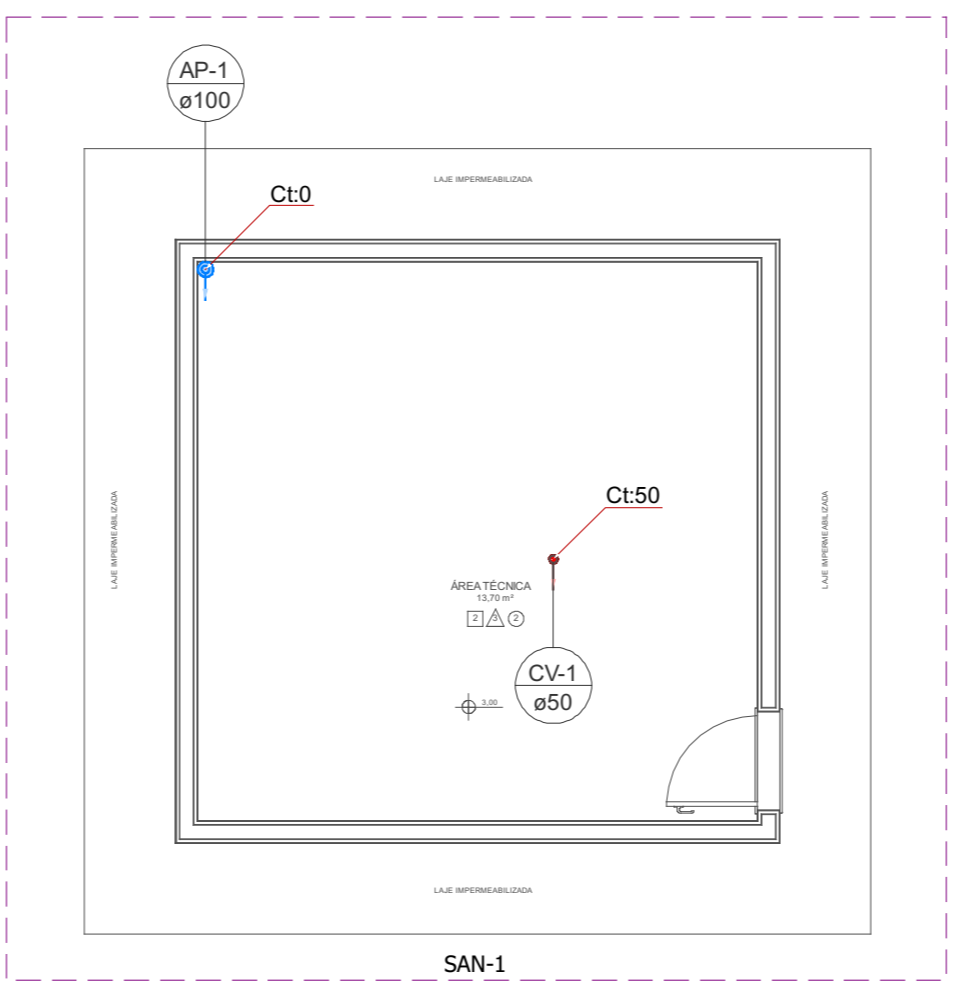
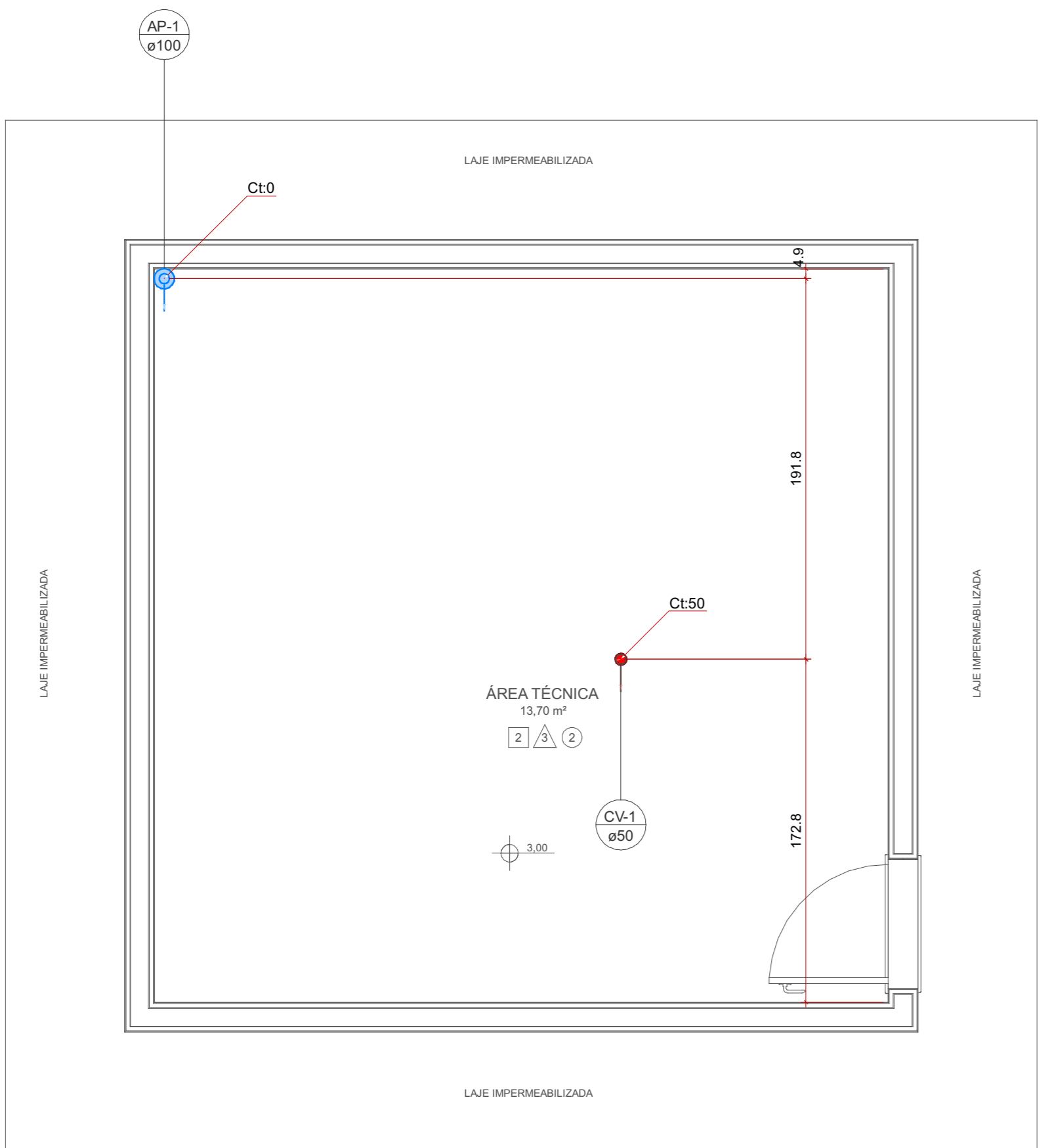

Lista de materiais - Caixa Dágua

Pluvial	
PVC Acessórios	
Raio abacaxi 100mm	1 pc
PVC Esgoto	
Tubo rígido c/ ponta lisa 100 mm - 4"	0,2 m
Ventilação	
PVC Esgoto	
Terminal de ventilação 50 mm	1 pc
Tubo rígido c/ ponta lisa 50 mm - 2"	3,66 m

Legenda de condutos - Caixa Dágua

Pluvial	
Ventilação	
Legenda - Caixa Dágua	
Ralos pluviais	

DETALHE SAN-1
1:25

NOTAS

1. ESTE PROJETO É PROPRIEDADE DO PROJETISTA REGISTRADO NO SELO, CONFORME LEI Nº: 5194/66 NÃO DEVE SER UTILIZADO PARA QUALQUER OUTRA FINALIDADE QUE NÃO SE RELACIONE COM A EXECUÇÃO DA PRESENTE EDIFICAÇÃO, SENDO TERMINANTEMENTE VEDADA SUA COLOCAÇÃO A DISPOSIÇÃO DE TERCEIROS.
2. O PROJETISTA NÃO SE RESPONSABILIZARÁ POR EVENTUAIS ALTERAÇÕES DESTES PROJETO DURANTE SUA EXECUÇÃO, QUALQUER MODIFICAÇÃO, O MESMO DEVE SER CONTACTADO.
3. ESTE PROJETO FOI BASEADO NO LAY-OUT E INFORMAÇÕES FORNECIDAS PELO ARQUITETO OU PROPRIETÁRIO.
4. QUALQUER MODIFICAÇÃO OU DÚVIDA DEVERÁ SER IMEDIATAMENTE COMUNICADA POR ESCRITO AO PROJETISTA.

APROVAÇÕES/OBSERVAÇÕES

Nº	REVISÕES	DATA	APROVAÇÃO
00	Emissão inicial	25/02/2026	PAS

PAS PROJETOS

Obra: **Reforma e Ampliação da Praça do KM41**
São Mateus-ES

Projetista: **ALEXANDRE GONCALVES**
ALEXANDRE GONCALVES
043313/D

Proprietário: **Prefeitura Municipal de São Mateus**

Projeto: **PROJETO HIDROSSANITÁRIO**

Pavimento: **Caixa Dágua**

Conteúdo: Conteúdo desta prancha

Prancha: **3**

Conjunto: 2 | Prancha: 3

Data	25/02/2026	Escala	INDICADA	Desenho	PAS	Conferência	PAS
------	------------	--------	----------	---------	-----	-------------	-----