

PASSARELA 01 PEDESTRE
SUPRESSÃO DE 480,00m²

COORDENADAS
X = 421211.3014
Y = 7930618.0000

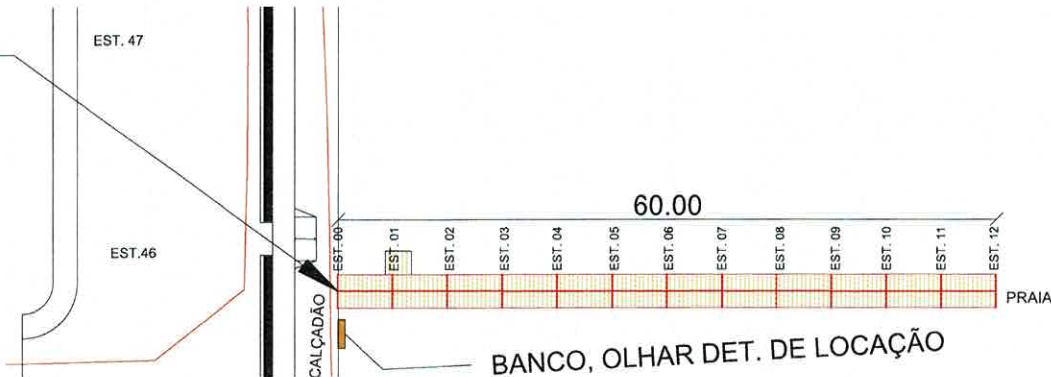

PASSARELA 01 PEDESTRE - SUL

PASSARELA 01 EMBARCAÇÃO
SUPRESSÃO DE 596,78m²

COORDENADAS
X = 421211.3014
Y = 7930517.0000

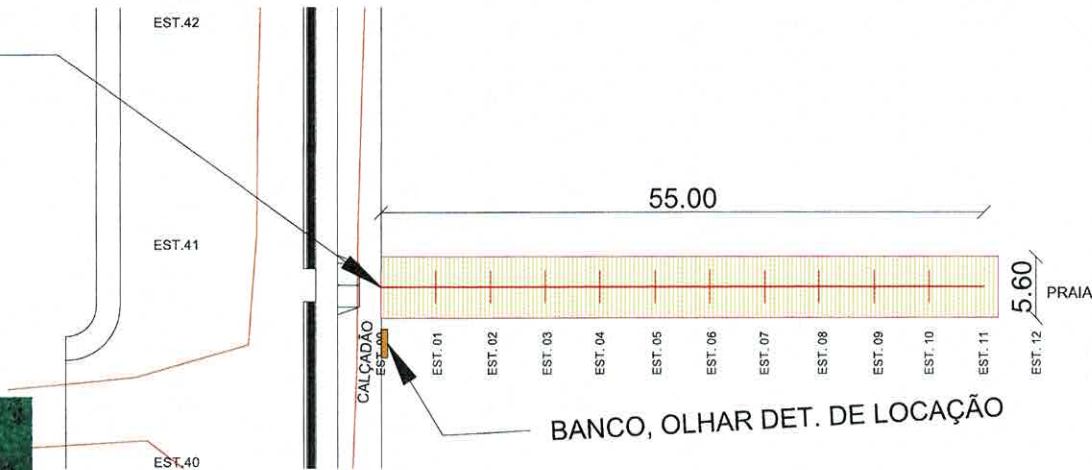

PASSARELA 01 EMBARCAÇÃO - SUL



LOCALIZAÇÃO NO MAPA

Marcelo de Oliveira
Marcelo de Oliveira
Engenheiro Civil
CREA-ES-151843
Matricula 59864-1

PREFEITURA MUNICIPAL DE SÃO MATEUS SECRETARIA DE OBRAS INFRAESTRUTURA E TRANSPORTE	
PROJETO URBANO - PROJETO DE LOCAÇÃO DE PASSARELA NORTE/ SUL 7/ES-010	
LOCAL:	ESTRADA PARA PONTAL DO SUL, AV. OCEANO ATLÂNTICO / ES-010 BAIRRO CURURU NESTE MUNICÍPIO DE SÃO MATEUS - ES.
PROFESSOR:	CELESTINO GALATO PERDRA ARTUR ESTEVES COSTA
CORTEJO:	PLANTA BAIXA, MAPA DE LOCALIZAÇÃO E LEGENDA
DATA:	17/2014
ESCALA:	1:1
PROJETO:	59864-1
FECHA:	01/11/2014
PROJETO:	59864-1
PROJETO:	59864-1

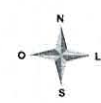

PASSARELA 04 EMBARCAÇÃO
SUPRESSÃO 589,84m²

COORDENADAS
X = 421127.8007
Y = 7925339.0352

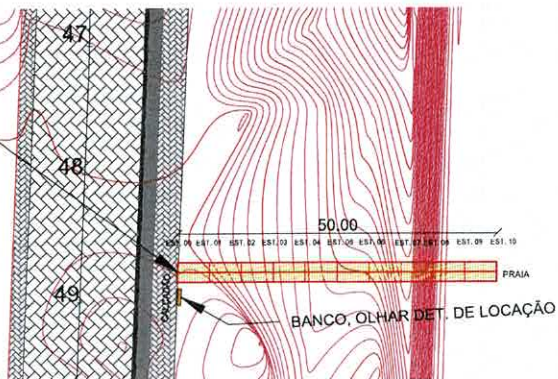

PASSARELA 04 EMBARCAÇÃO - SUL



LOCALIZAÇÃO NO MAPA

PASSARELA 06 PEDESTRE
SUPRESSÃO 432,32m²

COORDENADAS
X = 421121.0731
Y = 7925181.0000

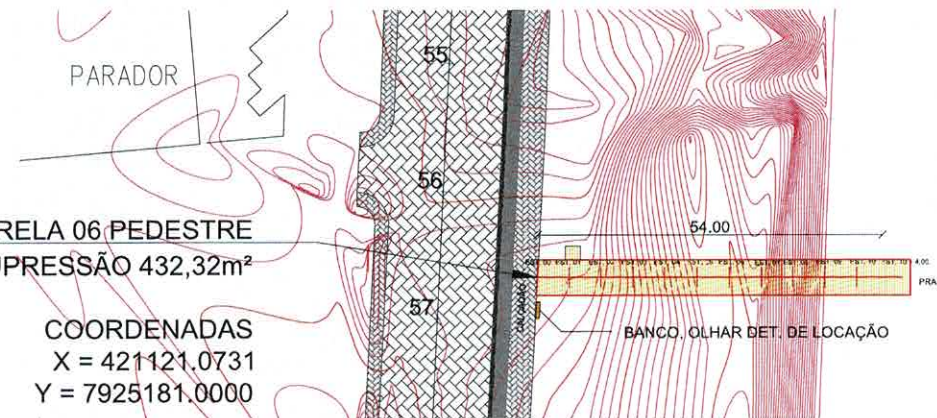

PASSARELA 06 PEDESTRE - SUL



Marcelo de Oliveira
Engenheiro Civil

PREFEITURA MUNICIPAL DE SÃO MATEUS
ADM 2021/2024
CREA-ES 45161/D
SECRETARIA DE OBRAS, INFRAESTRUTURA E TRANSPORTE
Nº 000641

PROJETO URBANO - PLANTA DE LOCALIZAÇÃO DE PASSARELA NORTE/SUL / ES-010

TÍTULO		PROJETO URBANO - PLANTA DE LOCALIZAÇÃO DE PASSARELA NORTE/SUL / ES-010	
DATA	FECHA	PROJETA	PROJETA
07/2024	01	Marcelo de Oliveira	Marcelo de Oliveira
CONTEÚDO		PLANTA BAIXA, MAPA DE LOCALIZAÇÃO E LEGENDA	PROJETA
PROPOSTA		PROPOSTA	PROPOSTA
MUNICÍPIO DE SÃO MATEUS - ES		SECRETARIA DE OBRAS, INFRAESTRUTURA E TRANSPORTE	SECRETARIA DE OBRAS, INFRAESTRUTURA E TRANSPORTE
MUNICÍPIO DE SÃO MATEUS - ES		SECRETARIA DE OBRAS, INFRAESTRUTURA E TRANSPORTE	SECRETARIA DE OBRAS, INFRAESTRUTURA E TRANSPORTE

PASSARELA 03 PEDESTRE SUPRESSÃO DE 431,99m²

COORDENADAS
X = 421140.4744
Y = 7925732.0000

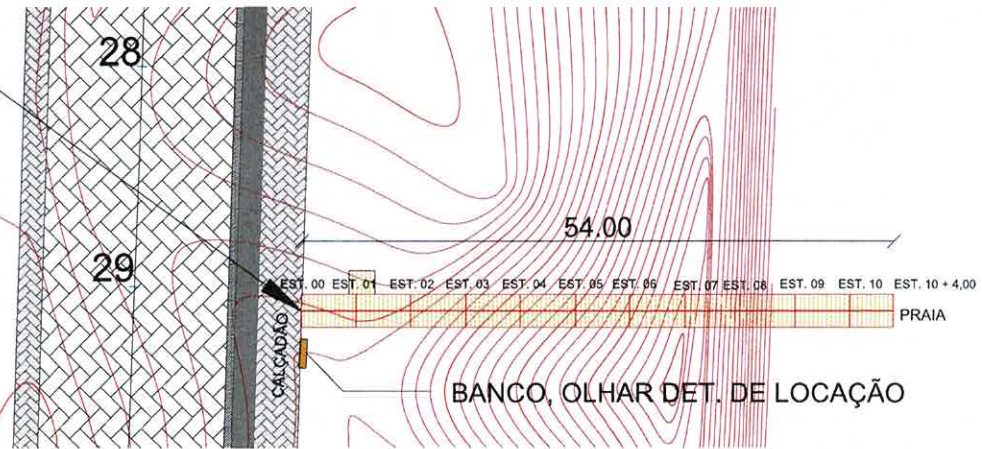

PASSARELA 03 PEDESTRE - SUL

PASSARELA 03 EMBARACAÇÃO SUPRESSÃO DE 589,84m²

COORDENADAS
X = 421144.9867
Y = 7925882.0000

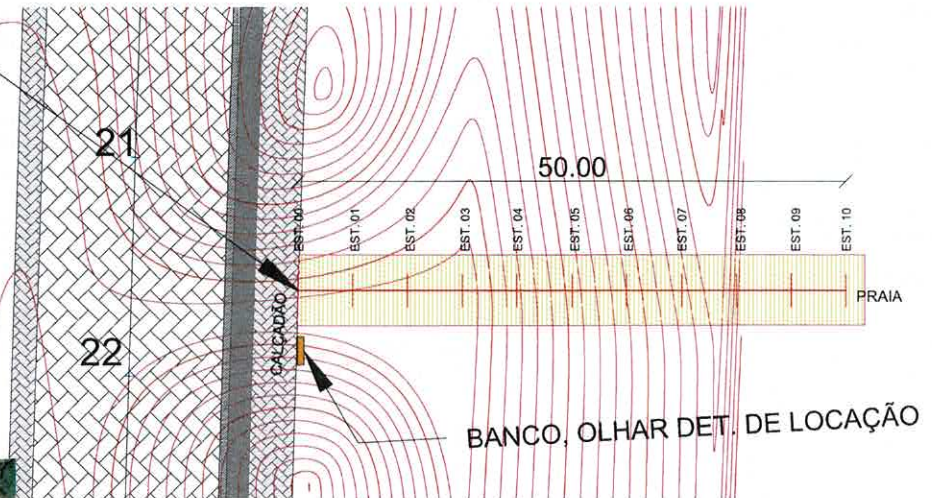

PASSARELA 03 EMBARACAÇÃO - SUL



LOCALIZAÇÃO NO MAPA

Marcelo de Oliveira
Marcelo de Oliveira
 Engenheiro Civil
 CREA-ES 4518/D
 Matrícula 598641



SECRETARIA DE OBRAS INFRAESTRUTURA E TRANSPORTE PROJETO URBANO - PROJETO DE LOCAÇÃO DE PASSARELA NORTE/SUL / ES-010	
LOCAL: ESTRADA PARA PONTAL DO SUL, AV. OCEANO ATLÂNTICO - ES 519 BARRIO OUBREINESTE MUNICÍPIO DE SÃO MATEUS - ES	
PROPRIETÁRIO: MUNICÍPIO DE SÃO MATEUS - LEI 400 DO ESPÍRITO SANTO	PROJ. TÉCNICO ENG. CIVIL: GLENNER GALVÃO PEREIRA ART. 131 - ESCRITA
CONTEÚDO: PLANTA BANDA MATA DE LOCALIZAÇÃO E LEGENDA	DATA: 07/2014

PASSARELA 02 PEDESTRE
SUPRESSÃO DE 399,99m²

COORDENADAS
X = 421150.4684
Y = 7926045.0000

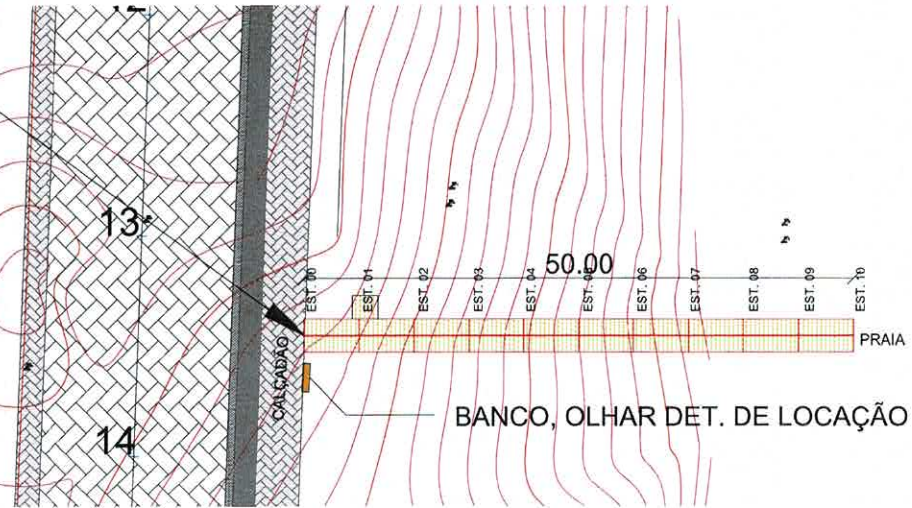

PASSARELA 02 PEDESTRE - SUL

PASSARELA 02 EMBARCAÇÃO
SUPRESSÃO DE 263,52m²

COORDENADAS
X = 421219.0244
Y = 7927848.0000

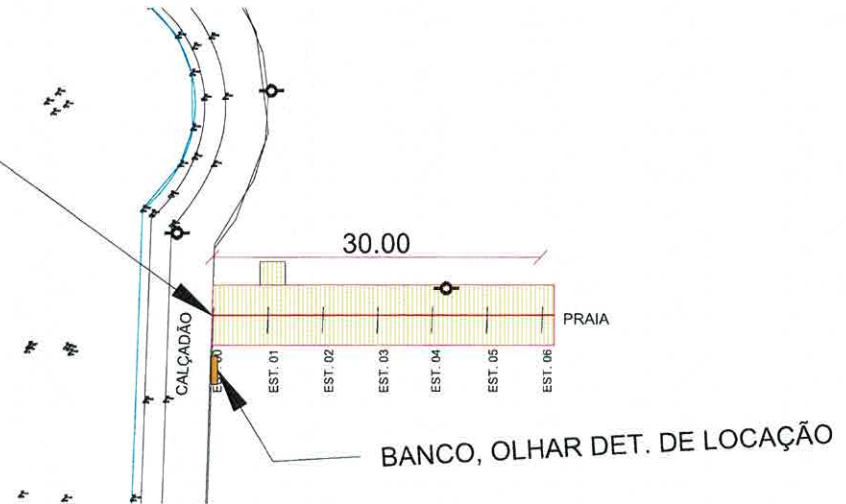

PASSARELA 02 EMBARCAÇÃO - CENTRO



LOCALIZAÇÃO NO MAPA

Marcelo de Oliveira
Engenheiro Civil
CREA-ES 4518/D
Mat. 1000054864-1



Município de São Mateus SECRETARIA DE OBRAS INFRAESTRUTURA E TRANSPORTE ADM 2021/2024			
TÍTULO: PROJETO URBANO - PROJETO DE LOCAÇÃO DE PASSARELA NORTE/SUL / ES-010			
LOCAL: ESTRADA PARA PONTAL DO SUL, AV. OCEANO ATLÂNTICO / ES-010, BAIRRO OIBR NESTE MUNICÍPIO DE SÃO MATEUS - ES			
PROPRIETÁRIO	RESP. TÉCNICO ENG. CIVIL	REVISOR	
MUNICÍPIO DE SÃO MATEUS - ESTADO DO ESPÍRITO SANTO	Marcelo de Oliveira	CLEMENCE CALUZZO PEREIRA	
CONTEÚDO: PLANTA BAIXA, MAPA DE LOCALIZAÇÃO E LEGENDA		DATA: 07/2024	ESCALA: INDICADA

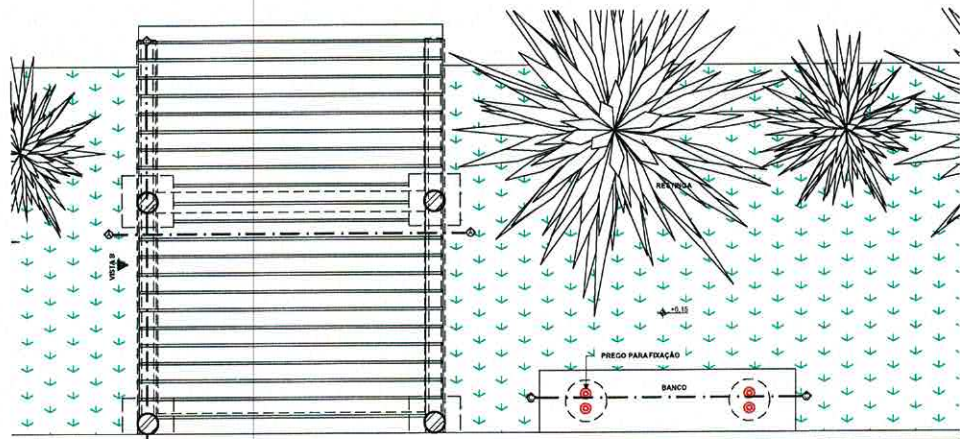

VISTA A VISTA C

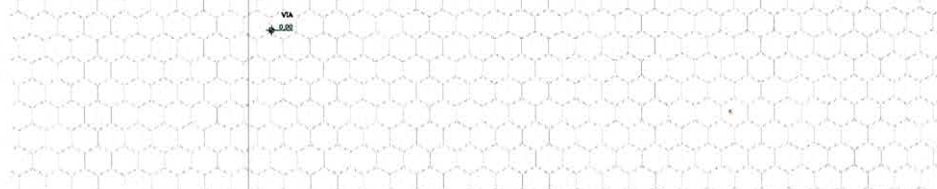
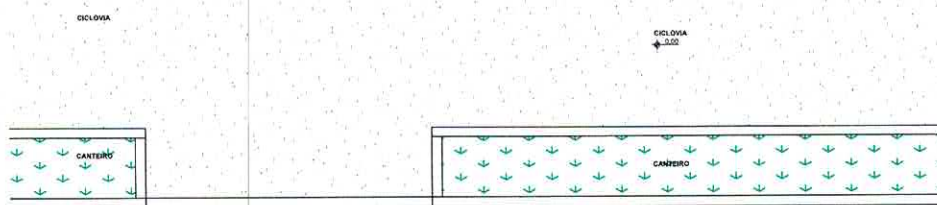
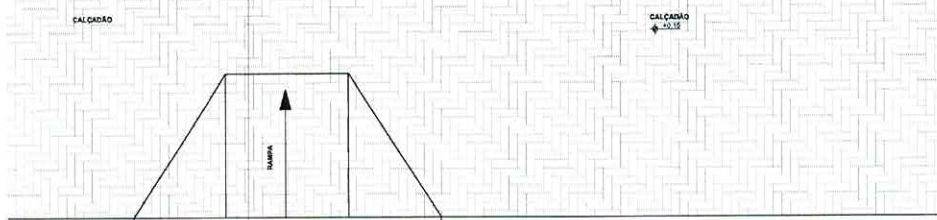

PLANTA DE DETALHE PASSARELA E BANCO 1:25

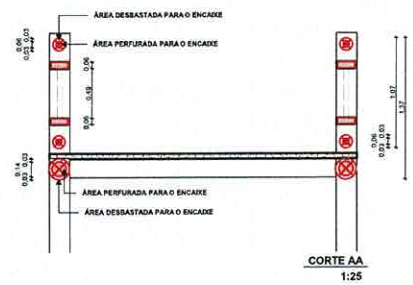

CORTE AA 1:25

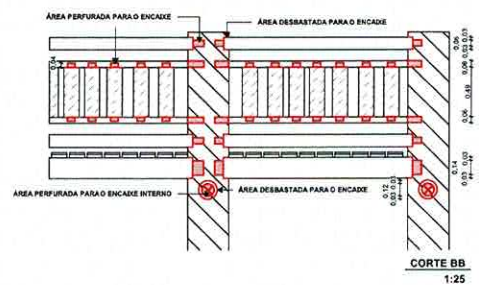

CORTE BB 1:25

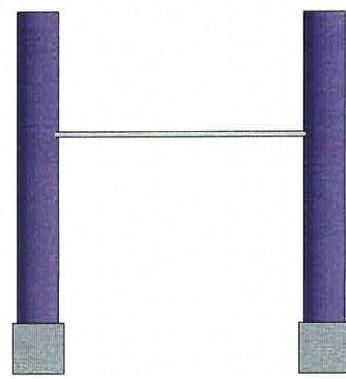

VISTA A 1:25

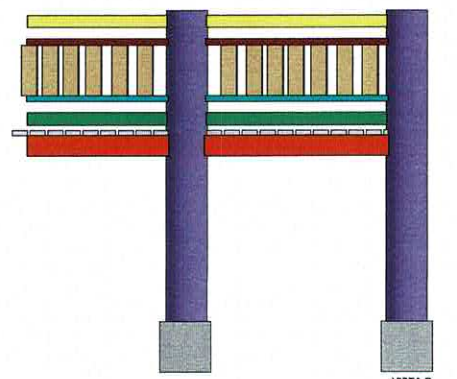

VISTA B 1:25

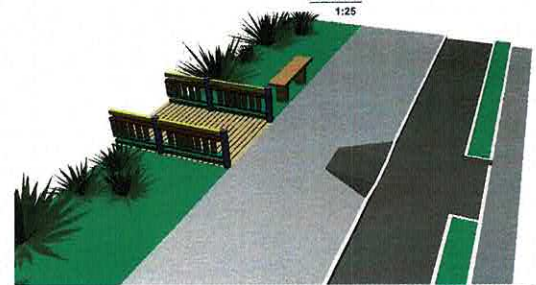

PERSPECTIVA 3D



PERSPECTIVA 3D

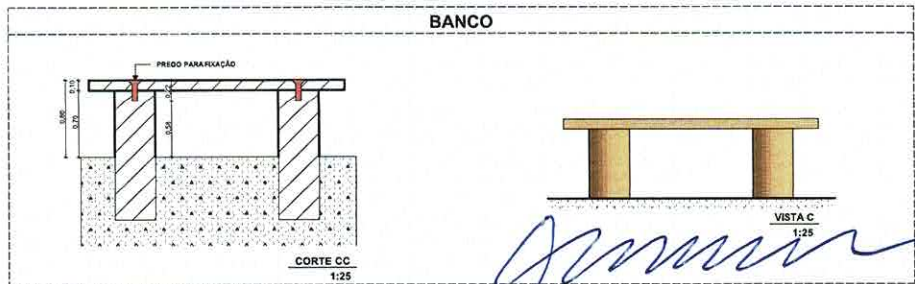

CORTE CC 1:25

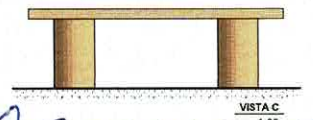

VISTA C 1:25

Marcelo de Oliveira
Engenheiro Civil
CREA-ES 4518/D
Matrícula 59864-1



PREFEITURA MUNICIPAL DE SÃO MATEUS
ADM 2021/2024
SECRETARIA DE OBRAS, INFRAESTRUTURA E TRANSPORTE

TÍTULO O				
PROJETO ARQUITETÔNICO DETALHE DAS PASSARELAS E BANCOS				
LOCAL GURIRI - SÃO MATEUS - ES				
PROPRIETÁRIO MUNICÍPIO DE SÃO MATEUS, ESTADO DO ESPÍRITO SANTO	RESP. TÉCNICO CLEMARE CALISTO PEREIRA CAUEN. ADMISSA	DESENHO ARTHUR ESTEVES COSTA		
CONTEÚDO DETALHE PASSARELAS E BANCOS	DATA 11/2024	REVISÃO 00	FOLHA 1 / 1	ESCALA INDICADAS

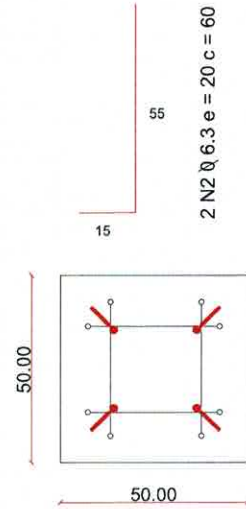
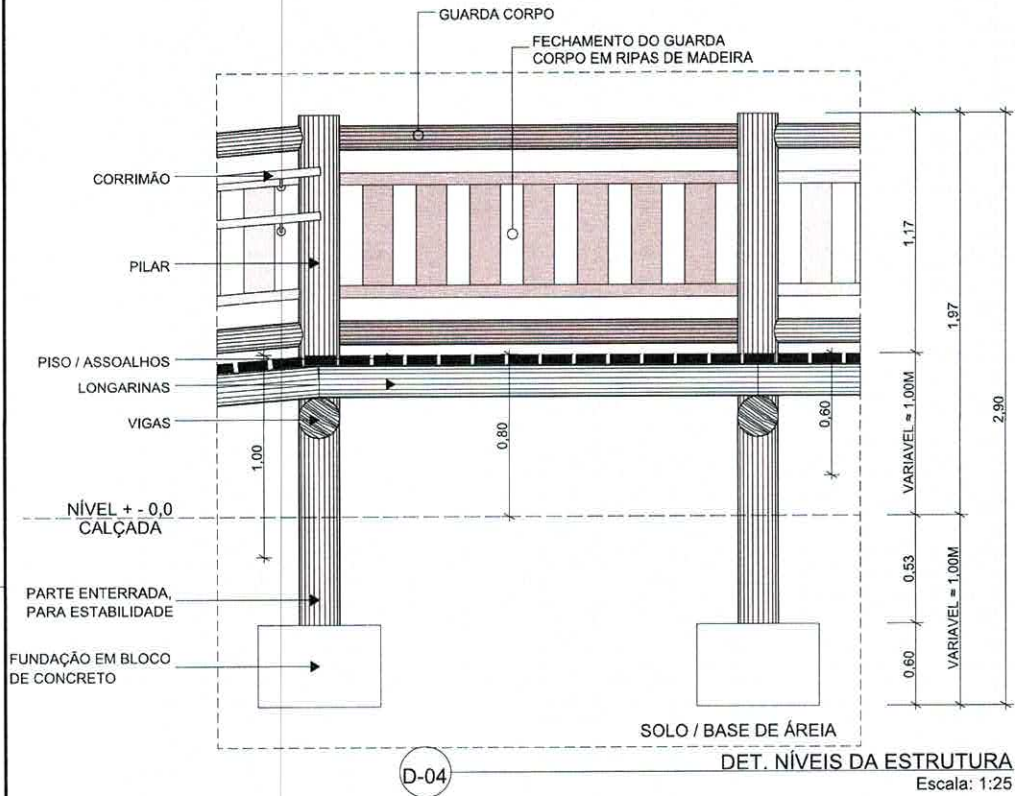

PILARETE

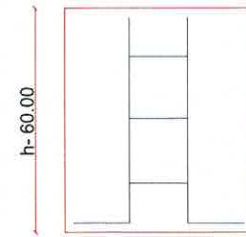

ESTRIBOS

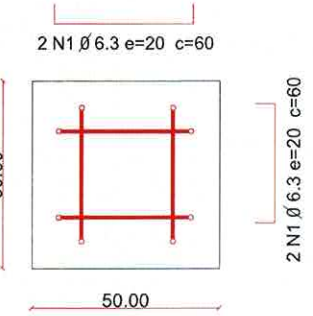
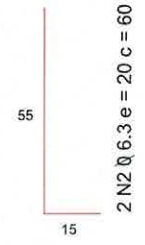

MALHA

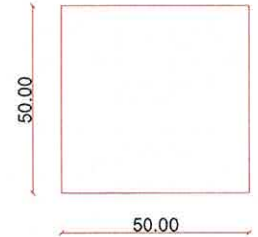

PLANTA BAIXA DA SAPATA

VISTA FRONTAL DA SAPATA

Marcelo de Oliveira
Engenheiro Civil
 CRM: 56.4518/D
 Matrícula 59864-1

PREFEITURA MUNICIPAL DE SÃO MATEUS ADM 2021 SECRETARIA DE OBRAS INFRAESTRUTURA E TRANSPORTE ORELA LADO SUL / ES-010	
TÍTULO: PROJETO URBANO - PROJETO DE PAVIMENTAÇÃO ORELA LADO SUL / ES-010	
LOCAL: AV. OCEANO ATLÂNTICO - ES-010 BAIRRO QUIRIBESTE MUNICÍPIO DE SÃO MATEUS - ES	
PROPOSTA LADO:	PROJETO:
MUNICÍPIO DE SÃO MATEUS ESTADO DO ESPÍRITO SANTO	CLIENTE:
DATA:	DATA:
TÍTULO:	TÍTULO:
CONTEÚDO:	CONTEÚDO:
PLANTA DE DET. DAS ESTRUTURAS	PLANTA DE DET. DAS ESTRUTURAS

ESTACAS	00	01	02	03	04	05	06	07	08	09	10	11
PERFIL NATURAL DO TERRENO	1,00	1,00	1,00	1,00	1,00	1,00	1,20	1,20	1,20	1,20	1,20	1,20
ÁREA DE CORTE/ ATERRO	1,00	1,00	1,00	1,00	1,00	1,00	1,20	1,20	1,20	1,20	1,20	1,20

PERFIL NATURAL PASSARELA 01 EMBARCAÇÃO



VISTA LATERAL DA PASSARELA 01 EMBARCAÇÃO- LADO NORTE

ESTACAS	00	01	02	03	04	05	06	07	08	09	10	11	12
PERFIL NATURAL DO TERRENO	0,5	0,5	0,5	0,5	0,5	0,5	0,5	0,5	0,5	1,00	1,50	1,50	1,50
ÁREA DE CORTE/ ATERRO	0,5	0,5	0,5	0,5	0,5	0,5	0,5	0,5	0,5	1,00	1,50	1,50	1,50

PERFIL NATURAL PASSARELA 01 PEDESTRES



VISTA LATERAL DA PASSARELA 01 PEDESTRE - LADO NORTE

Marcelo de Oliveira
Marcelo de Oliveira
 Engenheiro Civil
 CREA-ES 4518/D

PROJETORIA MUNICIPAL DE SÃO MATEUS
 ADM 2021/2024

SECRETARIA DE OBRAS INFRAESTRUTURA E TRANSPORTE

TÍTULO: PROJETO URBANO - PROJETO DE LOCAÇÃO DE PASSARELA NORTE/ SUL - ES-010

LOCAL: AV. OCEANO ATLÂNTICO/ ES-010
 BAIRRO GUARÁ NESTE MUNICÍPIO DE SÃO MATEUS - ES.

PROPRIETÁRIO: MUNICÍPIO DE SÃO MATEUS - ESTADO DO ESPÍRITO SANTO

PROJ. TÉCNICO CIVIL: COLÁBIO CALIOTO PEREIRA MATHIAS ESTEVEZ COSTA

CORTEÇO: PERFIL NATURAL DO TERRENO E VISTA LATERAL DA PASSARELA

DATA: 11/2024

ESCALA: 1:100

FECHA: 04/08/2024

INDICAÇÃO: INDICADA



57,75m²

ESTACAS	00	01	02	03	04	05	06	07	08	09	10	10+4
PERFIL NATURAL DO TERRENO	5,40	5,40	5,80	6,60	7,20	7,60	7,30	7,10	5,90	4,90	4,90	4,90
ÁREA DE CORTE/ATERRO	5,40	5,40	5,34	5,28	5,21	5,15	5,09	5,03	4,96	4,90	4,90	4,90

PERFIL NATURAL PASSARELA 06 PEDESTRE

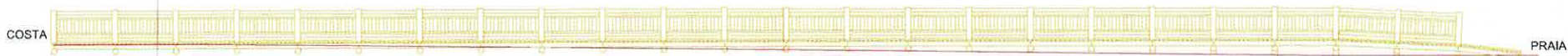

VISTA LATERAL DA PASSARELA 06 PEDESTRE - LADO SUL

Marcelo de Oliveira
Marcelo de Oliveira
 Engenheiro Civil
 CREA-ES 4518/D
 Matrícula 59864-1

 PREFEITURA MUNICIPAL DE SÃO MATEUS ADM 2021/2024		SECRETARIA DE OBRAS INFRAESTRUTURA E TRANSPORTE PROJETO URBANO - PROJETO DE LOCAÇÃO DE PASSARELA NORTE/ SUL (ES-010)	
TÍTULO:			
LOCAL:			
PROJETO URBANO MUNICÍPIO DE SÃO MATEUS, ESTADO DO ESPÍRITO SANTO		RESP. TÉCNICO PROJ. CIVIL NOME: MARCELO DE OLIVEIRA Nº: 4518/D CREA: ES	
CLIENTE: PERFIL NATURAL DO TERRENO E VISTA LATERAL DA PASSARELA		DATA: 17/02/24	
Nº: 0005 DATA: 02/05 Nº: 0005		Nº: 0005 DATA: 02/05 Nº: 0005	



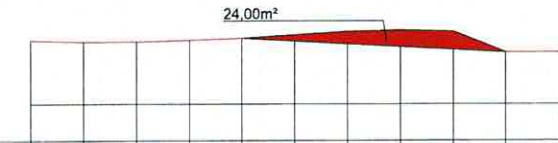

ESTACAS	00	01	02	03	04	05	06	07	08	09	10
PERFIL NATURAL DO TERRENO	5,90	5,80	5,80	5,90	6,10	6,40	6,70	6,80	6,70	4,80	4,80
ÁREA DE CORTE/ATERRO	5,90	5,80	5,80	5,90	6,10	5,84	5,58	5,32	5,06	4,80	4,80

PERFIL NATURAL PASSARELA 05 PEDESTRE

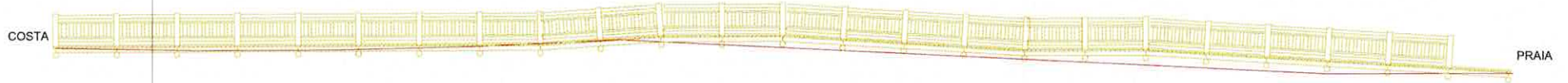

VISTA LATERAL DA PASSARELA 05 PEDESTRE - LADO SUL

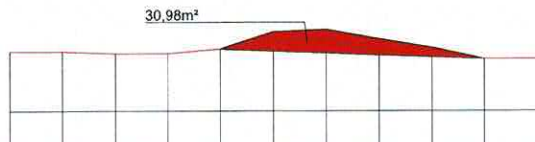

ESTACAS	00	01	02	03	04	05	06	07	08	09	10
PERFIL NATURAL DO TERRENO	5,60	5,60	5,40	5,40	5,80	7,40	7,60	6,70	5,90	4,90	4,90
ÁREA DE CORTE/ ATERRO	5,60	5,60	5,40	5,40	5,80	5,62	5,44	5,26	5,08	4,90	4,90

PERFIL NATURAL PASSARELA 04 PEDESTRE

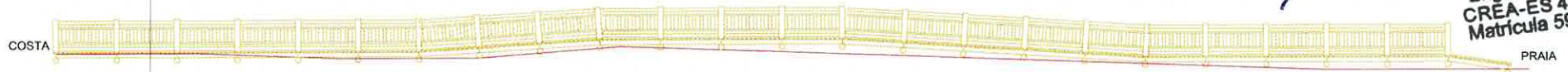

VISTA LATERAL DA PASSARELA 04 PEDESTRE - LADO SUL

Marcelo de Oliveira
Marcelo de Oliveira
 Engenheiro Civil
 CREA-ES 4518/D
 Matrícula 59864-1



 PREFEITURA MUNICIPAL DE SÃO MATEUS ADM 2021/2024 SECRETARIA DE OBRAS INFRAESTRUTURA E TRANSPORTE			
TÍTULO: PROJETO URBANO - PROJETO DE LOCAÇÃO DE PASSARELA NORTE/ SUL (ES-010)			
LOCAL: AV. OCEANO ATLÂNTICO, 88 011 - BAIRRO GURIBESTE MUNICÍPIO DE SÃO MATEUS - ES.			
PROF. RÁDIO	PROF. TÉCNICO	PROF. CIVIL	PROF. CIVIL
MARCELO DE OLIVEIRA	ARTHUR ESTEVES COSTA	ARTHUR ESTEVES COSTA	ARTHUR ESTEVES COSTA
CONTÉUDO:	PERFIL NATURAL DO TERRENO E VISTA LATERAL DA PASSARELA	DATA:	15/03/2024
ESCALA:	1:50	FECHA:	01
PROJ.:	0001	ORÇ.:	0001
INDICADA:		INDICADA:	

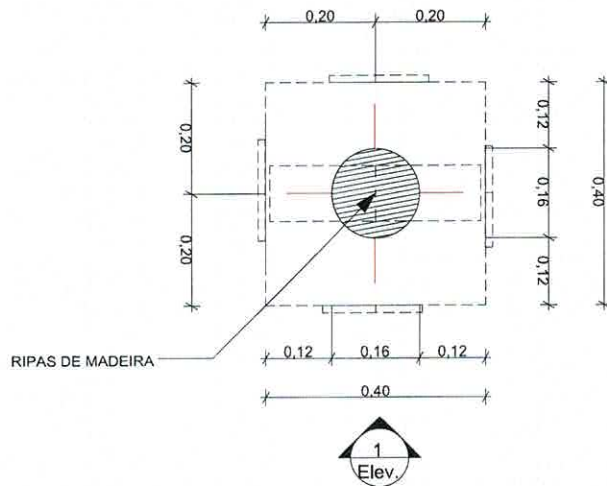

0. PLANTA DA PLANCAS LOCALIZADORES
Escala: 1:10

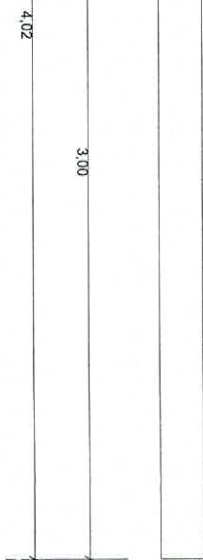

1 ELEV. PLACA
Escala: 1:20



D-04 DET. PLACAS
Escala: 1:20

2 Elevação
Escala: 1:20

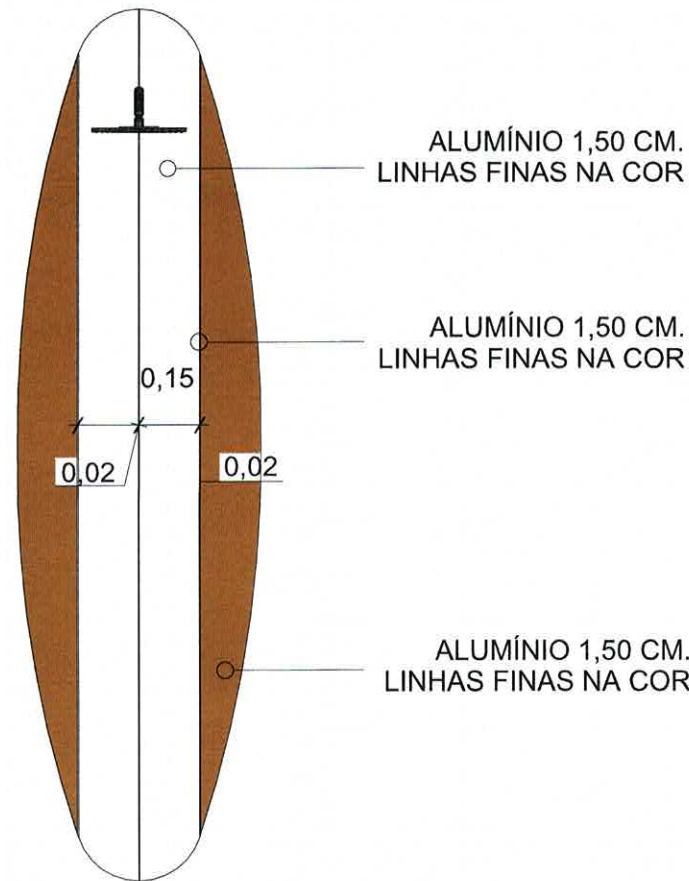

ALUMÍNIO 1,50 CM.
LINHAS FINAS NA COR

ALUMÍNIO 1,50 CM.
LINHAS FINAS NA COR

ALUMÍNIO 1,50 CM.
LINHAS FINAS NA COR

Marcelo de Oliveira
Engenheiro Civil
CREA ES-4518/D
Matrícula 59864-1

PREFEITURA MUNICIPAL DE SÃO MATEUS ADM 2021/2024		SECRETARIA DE OBRAS INDUSTRIAIS E TRANSPORTE CREA ES-4518/D Matrícula 59864-1	
TÍTULO: PROJETO URBANO - PROJETO DE PAVIMENTAÇÃO ORLA LADO SUL / ES-010			
LOCAL: ESTRADA PARA PORTAL DO SOL - AV. OCEANO ATLÂNTICO / ES-010 - BAIRRO GUARINÊSTE MUNICIPAL DE SÃO MATEUS - ES.			
PROPRIETÁRIO:	MUNICÍPIO DE SÃO MATEUS - ESTADO DO ESPÍRITO SANTO	RESP. TÉCNICO PROJ. CIVIL:	ENGENHEIRO CIVIL
CONTEÚDO:	PLANTA BAIXA, MAPA DE LOCALIZAÇÃO E LEGENDA	DATA:	17/03/23
		REVISÃO:	01
		COLABORADOR:	ENGENHEIRO CIVIL
		LOCAL:	INDUSTRIAL

9,25m²

ESTACAS	00	01	02	03	04	05	06	07	08	09	10
PERFIL NATURAL DO TERRENO	5,60	5,60	5,40	5,40	5,80	6,20	6,70	7,10	6,30	6,30	6,30
ÁREA DE CORTE/ ATERRO	5,60	5,60	5,40	5,40	5,80	5,92	6,05	6,17	6,30	6,30	6,30

PERFIL NATURAL PASSARELA 03 PEDESTRE

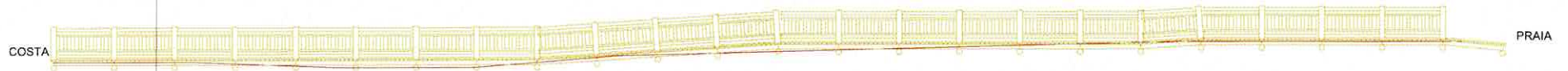

VISTA LATERAL DA PASSARELA 03 PEDESTRE - LADO SUL

4,50m²

ESTACAS	00	01	02	03	04	05	06	07	08	09	10
PERFIL NATURAL DO TERRENO	6,20	6,30	6,40	6,40	6,60	6,70	6,80	6,90	6,40	6,40	6,40
ÁREA DE CORTE/ ATERRO	6,20	6,30	6,40	6,40	6,60	6,55	6,50	6,45	6,40	6,40	6,40

PERFIL NATURAL PASSARELA 03 EMBARCAÇÃO



VISTA LATERAL DA PASSARELA 03 EMBARCAÇÃO- LADO SUL

Marcelo de Oliveira
Engenheiro Civil
CREA-ES 4518/D
Matrícula 59864-1



	PREFEITURA MUNICIPAL DE SÃO MATEUS		
	ADM 2021/2024		
	SECRETARIA DE OBRAS, INFRAESTRUTURA E TRANSPORTE		
	PROJETO URBANO - PROJETO DE LOCAÇÃO DE PASSARELA NORTE/ SUL - ES-010		
	AV. OCEANO ATLÂNTICO - ES 910		
	BAIRRO GURBE NEATE MUNICÍPIO DE SÃO MATEUS - ES		
PROPRIETÁRIO	MUNICÍPIO DE SÃO MATEUS, ESTADO DO ESPÍRITO SANTO	PROSP. TÉCNICO PROJ. CIVIL	PROF. ARQUITETO
			CLEANEZ SALGUEIRO PEREIRA ARTHUR ESTEVES COSTA
CONTEÚDO	PERFIL NATURAL DO TERRENO E VISTA LATERAL DA PASSARELA	DATA	11/06/24
		REV. Nº	01
		CLASSE	PROJ. CIVIL
		ESCALA	INDICADA

5,25m²

ESTACAS	00	01	02	03	04	05	06	07	08	09	10
PERFIL NATURAL DO TERRENO	6,20	6,20	6,10	6,10	6,30	6,60	6,90	7,20	6,80	6,80	6,80
ÁREA DE CORTE/ ATERRO	6,20	6,20	6,10	6,10	6,30	6,42	6,55	6,68	7,03	6,80	6,80

PERFIL NATURAL PASSARELA 02 PEDESTRES



VISTA LATERAL DA PASSARELA 02 PEDESTRE - LADO SUL

ESTACAS	00	01	02	03	04	05	06	07	08	09	10
PERFIL NATURAL DO TERRENO	6,20	6,20	6,10	6,10	6,30	6,60	6,90	7,20	6,80	6,80	6,80
ÁREA DE CORTE/ ATERRO	6,20	6,20	6,10	6,10	6,30	6,42	6,55	6,68	7,03	6,80	6,80

PERFIL NATURAL PASSARELA 02 EMBARCAÇÃO



VISTA LATERAL DA PASSARELA 02 EMBARCAÇÃO- LADO SUL

Carcelo de Oliveira
Engenheiro Civil
 CREA-ES 45180/P
 Matrícula 59864-1



CREA-ES 45180/P Matrícula 59864-1			
SECRETARIA DE OBRAS INFRAESTRUTURA E TRANSPORTE PROJETO URBANO - PROJETO DE LOCAÇÃO DE PASSARELA NORTE/ SUL / ES-010			
LOCAL: BAIRRO GIURNESTE MUNICÍPIO DE SÃO MATEUS - ES			
PROPRIETÁRIO	MUNICÍPIO DE SÃO MATEUS - ESTADO DO ESPÍRITO SANTO	RESP. TÉCNICO PROJ. CIVIL	ENGENHEIRO
			CARLOS CALISTO PEREIRA ARTHUR ESTEVES COSTA
CONTEÚDO	PERFIL NATURAL DO TERRENO E VISTA LATERAL DA PASSARELA	DATA	11/02/24
		NÚMERO	01
		FOLHA	01/01
		TÍTULO	INDICAÇÃO

PASSARELA 01 PEDESTRE
SUPRESSÃO DE 480,00m²

COORDENADAS
X = 421211.3014
Y = 7930618.0000

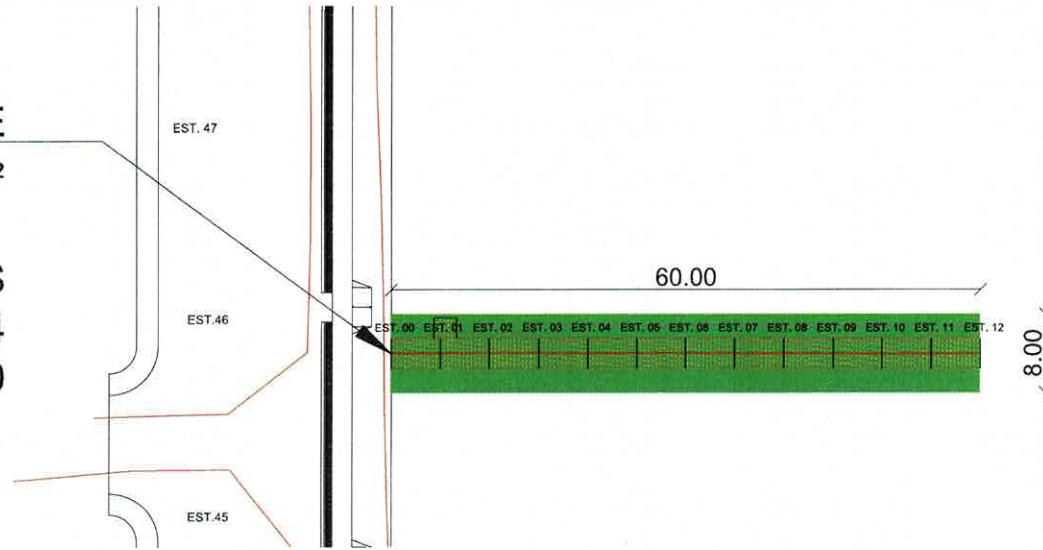

PASSARELA 01 PEDESTRE - LADO NORTE

PASSARELA 01 EMBARCAÇÃO
SUPRESSÃO DE 596,78m²

COORDENADAS
X = 421211.3014
Y = 7930517.0000



PASSARELA 01 EMBARCAÇÃO - LADO NORTE

Marcelo de Oliveira
Engenheiro Civil
CREA-ES 4518/D
Matrícula 59864-1



PREFEITURA MUNICIPAL DE SÃO MATEUS
 ADM 2021/2024

SECRETARIA DE OBRAS INFRAESTRUTURA E TRANSPORTE				
TÍTULO: PROJETO URBANO - PROJETO DE SUPRESSÃO DE VEGETAÇÃO PARA A IMPLANTAÇÃO DAS 10 PASSARELAS NORTE/SUL (ES-010)				
LOCAL: AL. OCEANO ATLÂNTICO - ES 010 - BAIRRO GUARÁNESE - MUNICÍPIO DE SÃO MATEUS - ES.				
PROPOSTOR: MUNICÍPIO DE SÃO MATEUS - ESTADO DO ESPÍRITO SANTO	PROJ. TÉCNICO: ENG. CIVIL	REVISOR: CLEMMER CALIXTO PEREIRA RAYHAN ESTEVES COEIRA		
CONTÉUDO: PLANTA BAIXA DE SUPRESSÃO DE VEGETAÇÃO	DATA: 11/03/24	NO. PROJ: 01	FOLHA: 06/06	ESCALA: 1:500



PASSARELA 03 PEDESTRE
SUPRESSÃO DE 431,99m²

COORDENADAS
X = 421140.4744
Y = 7925732.0000

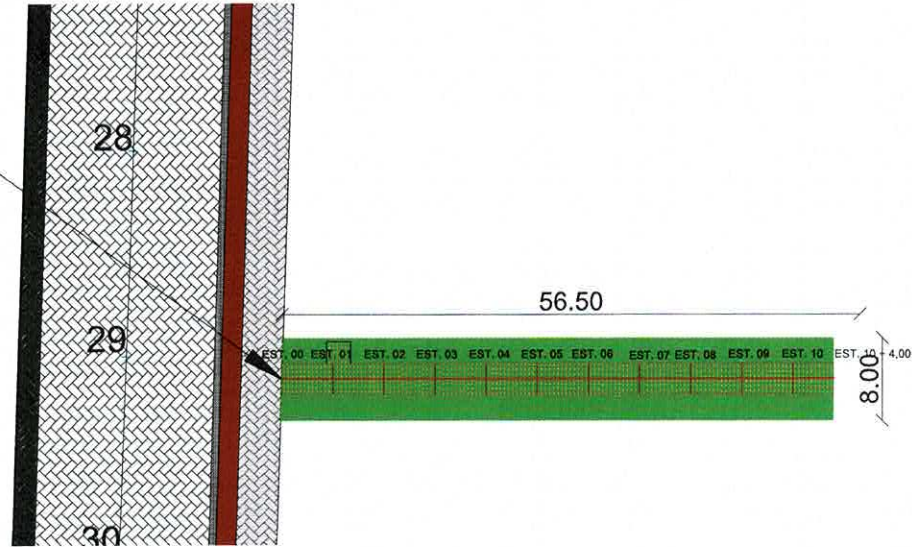

PASSARELA 03 PEDESTRE - LADO SUL

PASSARELA 03 EMBARCAÇÃO
SUPRESSÃO DE 589,84m²

COORDENADAS
X = 421144.9867
Y = 7925882.0000

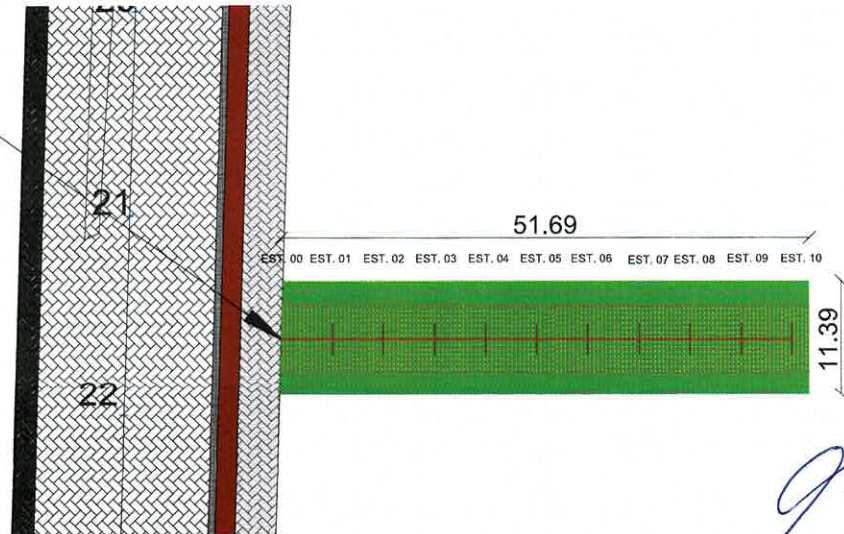

PASSARELA 03 EMBARCAÇÃO - LADO SUL

Marcelo de Oliveira
Marcelo de Oliveira
Engenheiro Civil

 PREFEITURA MUNICIPAL DE SÃO MATEUS ADM 2021/2024 Matrícula 59864-1		SECRETARIA DE OBRAS INFRAESTRUTURA E TRANSPORTE ARTHUR ESTEVES COSTA	
TÍTULO: PROJETO URBANO - PROJETO DE SUPRESSÃO DE VEGETAÇÃO PARA A IMPLANTAÇÃO DAS 10 PASSARELAS NORTE/SUL - ES-019			
LOCAL: AV. OCEANO ATLÂNTICO E S/D - BAIRRO GUARUJUBÊ - MUNICÍPIO DE SÃO MATEUS - ES.			
PROFESSOR TUTOR:	RESP. TÉCNICO ENQ. CREA:	DESENHADOR:	
MUNICÍPIO DE SÃO MATEUS - ESTADO DO ESPÍRITO SANTO	RES. 112004	ARTHUR ESTEVES COSTA	
CONTHEDO:	DATA:	REVISÃO:	INSCRIÇÃO:
PLANTA BAIXA DE SUPRESSÃO DE VEGETAÇÃO	11/2024	01	59864



PASSARELA 02 PEDESTRE
SUPRESSÃO DE 399,99m²

COORDENADAS
X = 421150.4684
Y = 7926045.0000

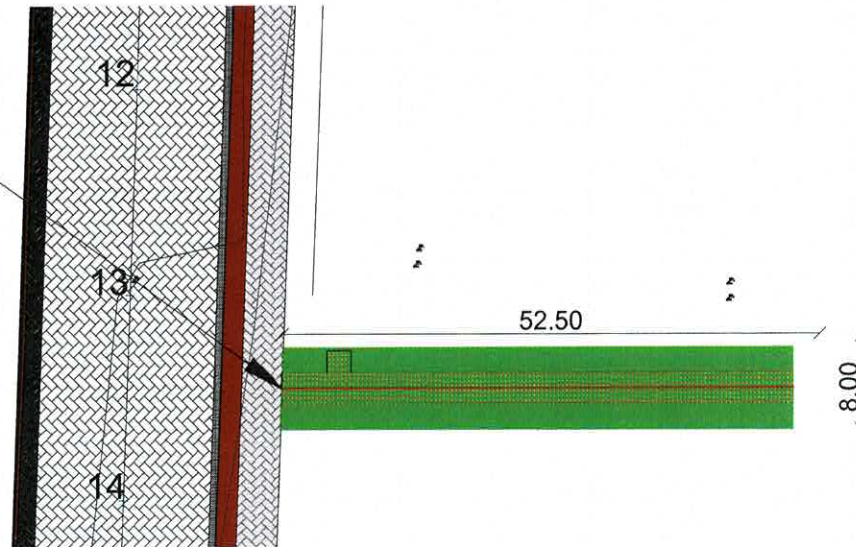

PASSARELA 02 PEDESTRE - LADO SUL

PASSARELA 02 EMBARCAÇÃO
SUPRESSÃO DE 263,52m²

COORDENADAS
X = 421219.0244
Y = 7927848.0000

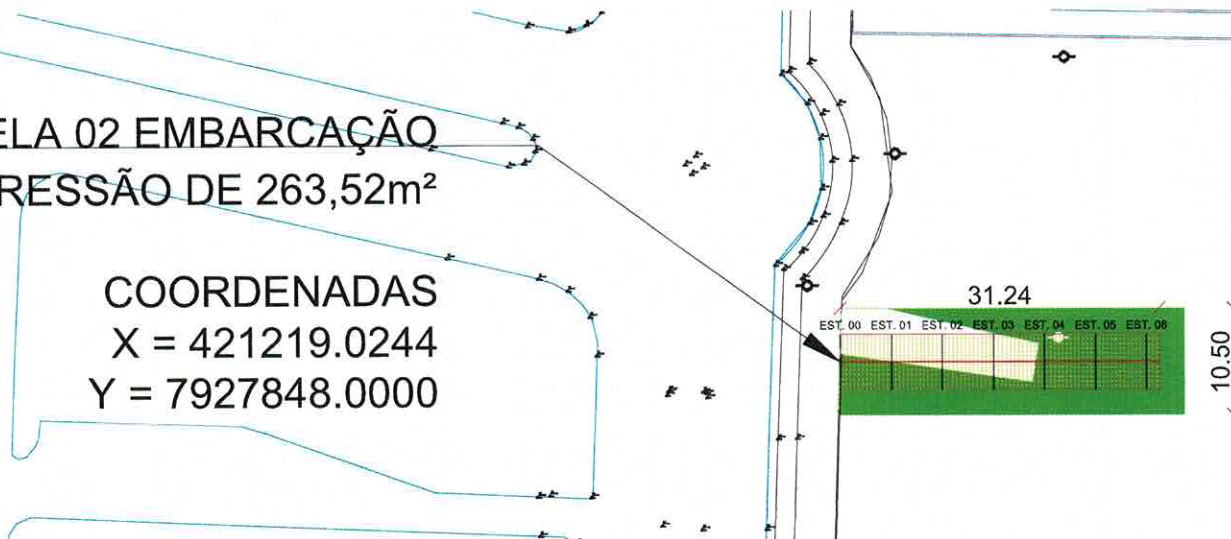

PASSARELA 02 EMBARCAÇÃO - LADO SUL

Marcelo de Oliveira
Marcelo de Oliveira
Engenheiro Civil



PREFEITURA MUNICIPAL DE SÃO MATEUS
ADM 2021/2024
Matrícula 59864-1

SECRETARIA DE OBRAS, INFRAESTRUTURA E TRANSPORTE			
TÍTULO: PROJETO URBANO - PROJETO DE SUPRESSÃO DE VEGETAÇÃO PARA A IMPLANTAÇÃO DAS 10 PASSARELAS NORTE/SUL - ES-010			
LOCAL: AV. OCEANO ATLÂNTICO - ES 010 - BAIRRO GURIBI, NESTE MUNICÍPIO DE SÃO MATEUS - ES.			
PROPOSTANTE: MUNICÍPIO DE SÃO MATEUS - ESTADO DO ESPÍRITO SANTO	RESP. TÉCNICO ENG. CIVIL: FRANCISCO JOSÉ DOS SANTOS	REVISOR: CLEMARE CALZADY PEREIRA ARTHUR ESTEVES COSTA	
CONTÉUDO: PLANTA-BANHA DE SUPRESSÃO DE VEGETAÇÃO	DATA: 17/04/2024	NO. DE FOLHAS: 03	FOLHA: 0003 TOTAL: 03



CONSTRUÇÃO DE 10 PASSARELAS

MAPA DE LOCALIZAÇÃO

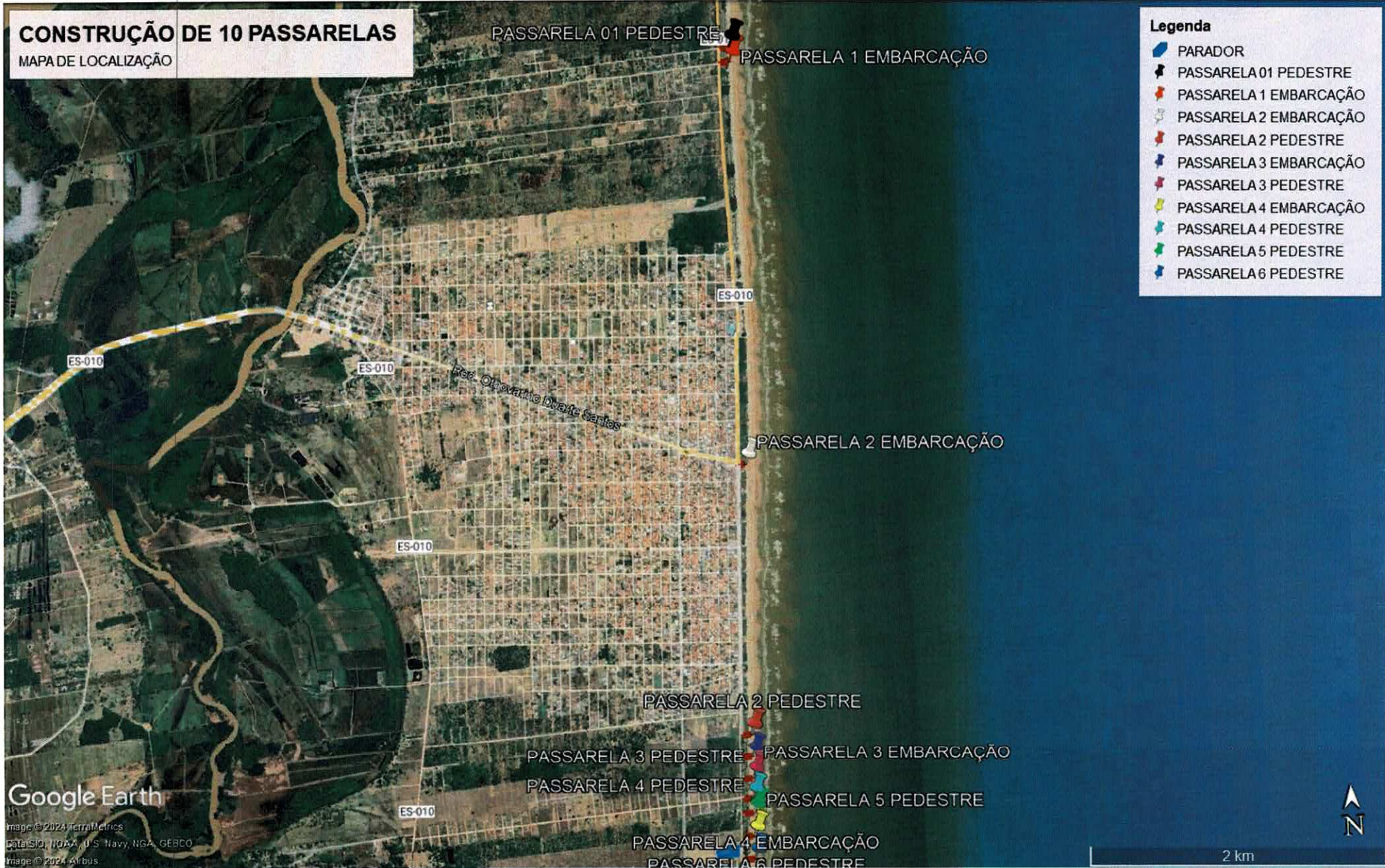

Legenda

- PARADOR
- PASSARELA 01 PEDESTRE
- PASSARELA 1 EMBARCAÇÃO
- PASSARELA 2 EMBARCAÇÃO
- PASSARELA 2 PEDESTRE
- PASSARELA 3 EMBARCAÇÃO
- PASSARELA 3 PEDESTRE
- PASSARELA 4 EMBARCAÇÃO
- PASSARELA 4 PEDESTRE
- PASSARELA 5 PEDESTRE
- PASSARELA 6 PEDESTRE

Google Earth

Imagem © 2024 TerraMetrics
Dados: SIO, NOAA, U.S. Navy, NGA, GEBCO
Imagem © 2024 Airbus



Marcelo de Oliveira
Marcelo de Oliveira
Engenheiro Civil
CREA-ES 4518/D
Matrícula 59864-1

PREFEITURA MUNICIPAL DE SÃO MATEUS			
ADM 2021/2024			
SECRETARIA DE OBRAS INFRAESTRUTURA E TRANSPORTE			
TÍTULO: PROJETO URBANO - PROJETO DE LOCAÇÃO DE PASSARELA NORTE/ SUL / ES-010			
LOCAL: BAIRRO OCEANO ATLÂNTICO - ES 010			
MUNICÍPIO DE SÃO MATEUS - ES			
PROPOSTA: CLEMAR CALVO PEREIRA			
ARQUITETO: ARTHUR ESTEVES COSTA			
CONTÉUDO: MAPA DE LOCALIZAÇÃO DAS PASSARELAS			
ESCALA: 1:1000	REVISÃO: 01	TÍTULO: PROJETO	FECHA: 2024

CONSTRUÇÃO DE 10 PASSARELAS

MAPA DE LOCALIZAÇÃO

Legenda

-  PARADOR
-  PARQUE AQUÁTICO
-  PASSARELAS



Google Earth

Image © 2024 TerraMetrics

Image © 2024 Airbus



1 km

Marcelo de Oliveira
Engenheiro Civil
CREA-ES 4518/D
Matrícula 59864-1



PREFEITURA MUNICIPAL DE SÃO MATEUS
ADM 2021/2024

SECRETARIA DE OBRAS, INFRAESTRUTURA E TRANSPORTE
PROJETO URBANO - PROJETO DE LOCAÇÃO DE PASSARELA NORTE/SUL / ES-010

TÍTULO	AV. OCEANO ATLÂNTICO - ES-010		
LOCAL	BARRIO OUBRIN NESTE MUNICÍPIO DE SÃO MATEUS - ES		
PROPOSTA	PROPOSTA DE PROJETO DE LOCAÇÃO DE PASSARELA NORTE/SUL / ES-010	PROPOSTA	PROPOSTA DE PROJETO DE LOCAÇÃO DE PASSARELA NORTE/SUL / ES-010
PROPOSTA	PROPOSTA DE PROJETO DE LOCAÇÃO DE PASSARELA NORTE/SUL / ES-010	PROPOSTA	PROPOSTA DE PROJETO DE LOCAÇÃO DE PASSARELA NORTE/SUL / ES-010
PROPOSTA	PROPOSTA DE PROJETO DE LOCAÇÃO DE PASSARELA NORTE/SUL / ES-010	PROPOSTA	PROPOSTA DE PROJETO DE LOCAÇÃO DE PASSARELA NORTE/SUL / ES-010
PROPOSTA	PROPOSTA DE PROJETO DE LOCAÇÃO DE PASSARELA NORTE/SUL / ES-010	PROPOSTA	PROPOSTA DE PROJETO DE LOCAÇÃO DE PASSARELA NORTE/SUL / ES-010